

**RUPES®**

---

---

**KATALOG**  
**2020**

---

---

MIT PREISEN



# INDEX

2020

## **ELEKTROWERKZEUGE**

**Seite 6**

Schleifer	Seite 8
Poliermaschinen	Seite 9
BigFoot Nano	Seite 12
Q-MAG	Seite 18
BigFoot Systems	Seite 22
Schleifmaschinen	Seite 32
Kit Systainer	Seite 38
Heißluftpistolen	Seite 44
Kantenfräsen	
Satiniermaschinen	

## **PNEUMATISCHE WERKZEUGE**

**Seite 46**

Schleifmaschinen	Seite 48
Poliermaschinen	Seite 54

## **VERBRAUCHSMATERIAL UND ZUBEHÖR**

**Seite 56**

Stützteller	Seite 58
Polierscheiben	Seite 62
Polierpasten	Seite 70
Autopflegeprodukte	Seite 76
BigFoot-Zubehör	Seite 80
Schleifmittel	Seite 86
Allgemeines Zubehör	Seite 90
Carrier System	Seite 91

## **ABSAUGGERÄTE**

**Seite 92**

Reinigungsmaschinen	Seite 94
Mobile Geräte	Seite 96
KC28 modulares	Seite 104
Transport-und Lagersystem	
Matic-System	Seite 108
Turbinen Zentraleinheiten	Seite 112
Terminals	Seite 116
Zubehör	Seite 124

# INNOVATION TECHNOLOGY DESIGN



**RUPES** ist ein 1947 in Mailand gegründetes, inhabergeführtes italienisches Familienunternehmen. Seit seiner Gründung hat sich RUPES stets für Produktinnovationen sowie erstklassige Produktionsqualität engagiert und wurde so zu einem führenden Hersteller professioneller Elektro- und Pneumatikwerkzeuge sowie Zubehörartikel und Absaugssysteme.

Das kontinuierliche Engagement für Forschung und Entwicklung waren die treibende Kraft für den Erfolg von **RUPES**. Sämtliche neue Produkte werden mit einem Fokus auf vollständiger Übereinstimmung mit Gesundheits- und Sicherheitsbestimmungen entwickelt, produziert und bieten verbesserte sowie auch komfortablere Arbeitsbedingungen.

Während der letzten Jahre hat **RUPES** eine Vielzahl an Patenten und Lösungen zur Arbeitserleichterung und Produktivitätssteigerung entwickelt.

# ELEKTRO \_\_\_\_\_ WERKZEUGE

Schleifer	Seite 8
Poliermaschinen	Seite 9
BigFoot Nano	Seite 12
Q-MAG	Seite 18
BigFoot Systems	Seite 22
Schleifmaschinen	Seite 32
Kit Systainer	Seite 38
Heißluftpistolen, Kantenfräsen, Satiniermaschinen	Seite 44

**AR 11S - AR 52ES**

Geradschleifer

319,00€ - 364,00€



TECHNISCHE DATEN		AR 11S	AR 52ES
Ø Spannange	mm	6	6
Leistung	W	700	600
R.P.M.		9000	3000-7000
Gewicht	kg	1,5	1,5
Geschwindigkeitsregulierung		-	•

**AR 38S - AR 38ES**

Geradschleifer

325,00€ - 371,00€



Kit Systainer auf Seite 41

TECHNISCHE DATEN		AR 38S	AR 38ES
Ø Spannange	mm	6	6
Leistung	W	800	800
R.P.M.		30000	18000-30000
Gewicht	kg	1,5	1,5
Geschwindigkeitsregulierung		-	•

**BA 215S - BA 225S**

Mini-Winkelschleifer

199,00€ - 204,00€



TECHNISCHE DATEN		BA 215S	BA 225S
Ø Scheibe	mm	115	125
Leistung	W	950	950
R.P.M.		11000	8500
Gewicht	kg	2	2
Wellengewinde		M14-M	M14-M
Wellenarretierung		•	•
Drehbarer Schutz		•	•
Seitlicher Griff		•	•

**BA 31ES**

Mini-Winkelschleifer

319,00€



TECHNISCHE DATEN		BA 31ES
Ø Scheibe	mm	115
Leistung	W	900
R.P.M.		1500-4000
Gewicht	kg	2,1
Geschwindigkeitsregulierung		•
Wellengewinde		M14-M
Wellenarretierung		•
Zentrale Absaugung		•
Drehbarer Schutz		•
Seitlicher Griff		•

**SM 43N**

Vertikalschleifer

385,00€



TECHNISCHE DATEN		SM 43N
Ø Scheibe	mm	178
Leistung	W	1100
R.P.M.		4200
Gewicht	kg	4,2
Wellengewinde		M14-M
Positionierbarer Schutz		•
Seitlicher Griff		•

**LH 31N**

Winkel-Poliermaschine

412,00€



TECHNISCHE DATEN		LH 31N
Ø Scheibe	mm	178
Leistung	W	1200
R.P.M.		3400
Gewicht	kg	3,3
Wellengewinde		M14-M
Seitlicher Griff		•

**LH 32EN**

Winkel-Polier- und Schleifmaschine

454,00€



TECHNISCHE DATEN		LH 32EN
Ø Scheibe	mm	178
Leistung	W	1200
R.P.M.		1400-3400
Gewicht	kg	3,3
Geschwindigkeitsregulierung		•
Wellengewinde		M14-M
Seitlicher Griff		•

**LH 232N**

Winkel-Polier- und Schleifmaschine

490,00€



TECHNISCHE DATEN		LH 232N
Ø Scheibe	mm	178
Leistung	W	1200
R.P.M.		1600-3400
Gewicht	kg	3,7
Geschwindigkeitsregulierung		M14-M
Seitlicher Griff		•

## FR 32ES

Mini-Winkel-Poliermaschine

342,00€



## LH 16ES

Mini-Winkel-Poliermaschine

383,00€



TECHNISCHE DATEN		FR 32ES
Ø Stützteller	mm	75
Leistung	W	900
R.P.M.		1500-4000
Gewicht	kg	1,8
Geschwindigkeitsregulierung		•
Wellengewinde		M14-M
Seitlicher Griff		•
Inklusive Stützteller		990.015

TECHNISCHE DATEN		LH 16ES
Ø Polierschwamm max.	mm	180
Leistung	W	900
R.P.M.		700-1700
Gewicht	kg	1,9
Geschwindigkeitsregulierung		•
Wellengewinde		M14-M
Wellenarretierung		•
Seitlicher Griff		•

## LH 18ENS

Winkel-Poliermaschine

330,00€



## LH 22N - LH 22EN

Winkel-Poliermaschine

424,00€ - 472,00€



TECHNISCHE DATEN		LH 18ENS
Ø Polierschwamm max.	mm	180
Leistung	W	1100
R.P.M.		750-1850
Gewicht	kg	2,0
Geschwindigkeitsregulierung		•
Wellengewinde		M14-M
Wellenarretierung		•
Seitlicher Griff		•

TECHNISCHE DATEN		LH 22N	LH 22EN
Ø Polierschwamm max.	mm	200	200
Leistung	W	1020	1020
R.P.M.		2000	900-2000
Gewicht	kg	3,3	3,3
Geschwindigkeitsregulierung		-	•
Wellengewinde		M14-M	M14-M
Wellenarretierung		•	•
Seitlicher Griff		•	•



# DREI WERKZEUGE IN EINEM

# AUSTAUSCHBARES ZUBEHÖR

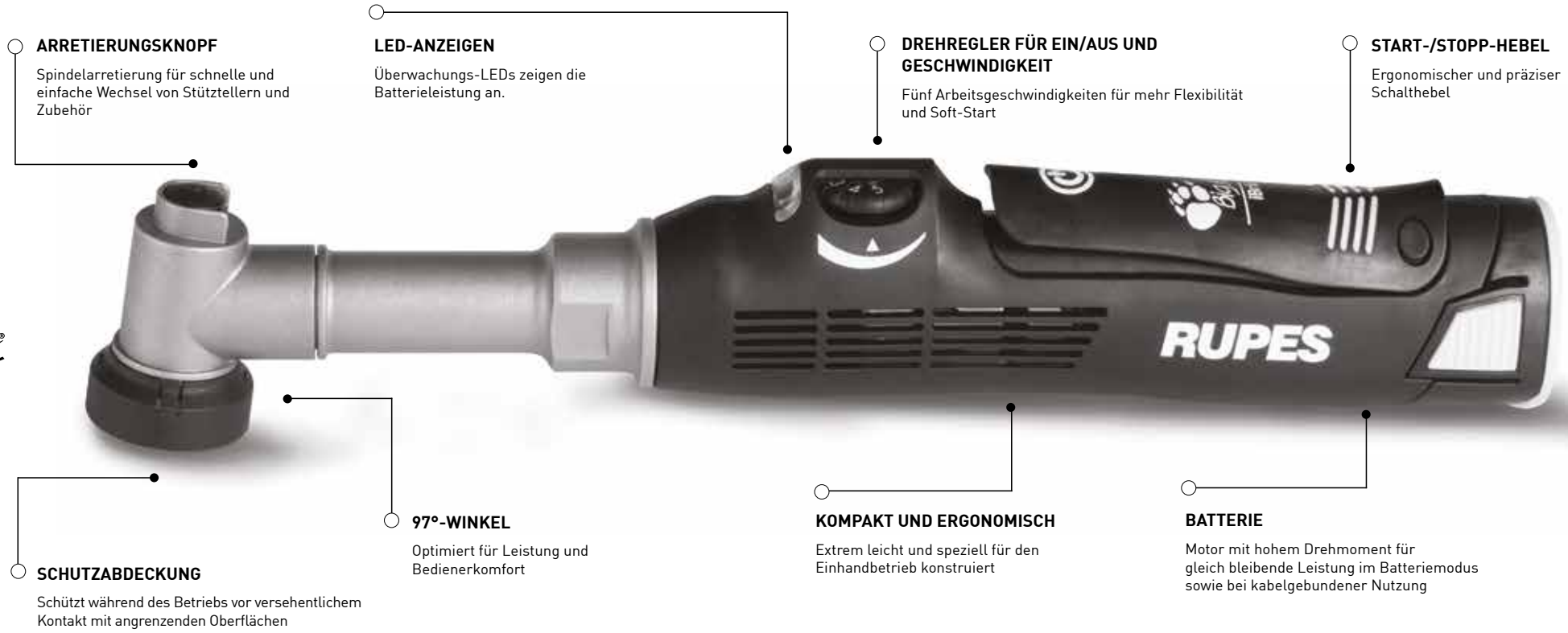

**ROTATIONSBETRIEB**  
Schnelle Lackkorrekturen an Kanten und Profilen mit **Ø30mm** (1.25") Stützteller  
Reinigen und Bürsten mit Spezialzubehör

**EXZENTER Ø3mm**  
Mikroschleifen und Glätten Ultra-Hochglanzpolieren mit: **Ø30mm** (1.25") Stützteller **Ø50mm** (2") Stützteller

**EXZENTER Ø12mm**  
Lackkorrektur und Hochglanzpolieren mit: **Ø30mm** (1.25") Stützteller **Ø50mm** (2") Stützteller

TYP	HR81M	HR81ML
Spannung VDC (Volt)	10,8 - 12	10,8 - 12
R.P.M	2000-5000	2000-5000
Batterie-Nutzungsdauer	~30min*	~30min*
Ladezeit	~20min*	~20min*
Elektronische Geschwindigkeitsregulierung	•	•
Überstromschutz	•	•
Soft-Start	•	•
LED-Anzeige	•	•
Abmessungen (mm)	287x70x47**	332x70x47**
Gewicht (g)	470**	520**

\*Der Wert bezieht sich auf die Verwendung eines Batteriepacks vom Typ 9HB120LT, vollständig geladen mit Ladegerät 9HC120LT und Normalbetrieb mit einer Rupes-Poliermaschine vom Typ HR81M/HR81ML 12mm Hubeinheit sowie Ø30mm Polierscheibe. \*\*Gemessen ohne Funktionseinheit, Batteriepack und Stromversorgung.

## iBrid-WERKZEUGE BIGFOOT nano Poliermaschinen

### HR81M/BLX iBrid nano Kurzhals-Kit

692,00€



BESCHREIBUNG	MENGE	ART.-Nr.
iBrid Nano Kurzhals [Enthalten in HR81M/BLX]	1	<b>9.HR81M</b>
Zubehör Koffer mit Behälter	1	<b>9.Z987/BF</b>
AC-DC-Adapter	1	<b>9HP120LT</b>
Wiederaufladbarer Akku	2	<b>9HB120LT</b>
Ladegerät	1	<b>9HC120LT</b>
Verlängerungswelle für Nano Polierer [70mm Länge - M8 = F - M6 = M]	1	<b>291.390/C</b>
Klett-Schwamm-Polierscheibe COARSE Ø30/40mm [1"1/4]	6	<b>9.BF40H/6</b>
Klett-Schwamm-Polierscheibe FINE Ø30/40mm [1"1/4]	6	<b>9.BF40M/6</b>
Klett-Schwamm-Polierscheibe COARSE Ø50/70mm [2"]	4	<b>9.BF70H/4</b>
Klett-Schwamm-Polierscheibe FINE Ø50/70mm [2"]	4	<b>9.BF70M/4</b>
ZEPHIR Polierpaste COARSE 250ml	1	<b>9.BFZEPHIR250</b>
KERAMIK Polierpaste FINE 250ml	1	<b>9.BFKERAMIK250</b>
Rotationseinheit	1	<b>562.390</b>
3mm Hubeinheit	1	<b>581.390/C</b>
12mm Hubeinheit	1	<b>58.390/C</b>
Polier-Stützteller Ø30mm [1"1/4]	1	<b>995.001</b>
Polier-Stützteller Ø50mm [2"]	1	<b>996.001</b>
Schleif-Stützteller Ø30mm [1"1/4]	1	<b>997.001</b>
Pferdehaar-Rundbürste Medium	1	<b>9.BF3000</b>
Nylon-Rundbürste Hart	1	<b>9.BF3030</b>
Selbstklebende Schleifscheiben zum Glätten Ø35mm P2000	10	<b>9.45520</b>
Selbstklebende Schleifscheiben zum Glätten Ø35mm P3000	10	<b>9.45530</b>
Mikrofaser-Tücher	1	<b>9.BF9010/4</b>
Zubehör Koffer	1	<b>9.CASE III</b>

### 9.HR81M iBrid nano Kurzhals

385,00€



## iBrid-WERKZEUGE BIGFOOT nano Poliermaschinen

### HR81ML/BLX iBrid nano Langhals-Kit

734,00€



BESCHREIBUNG	MENGE	ART.-Nr.
iBrid Nano Langhals [Enthalten in HR81ML/BLX]	1	<b>9.HR81ML</b>
Zubehör Koffer mit Behälter	1	<b>9.Z987/BF</b>
AC-DC-Adapter	1	<b>9HP120LT</b>
Wiederaufladbarer Akku	2	<b>9HB120LT</b>
Ladegerät	1	<b>9HC120LT</b>
Verlängerungswelle für Nano Polierer [70mm Länge - M8 = F - M6 = M]	1	<b>291.390/C</b>
Klett-Schwamm-Polierscheibe COARSE Ø30/40mm [1"1/4]	6	<b>9.BF40H/6</b>
Klett-Schwamm-Polierscheibe FINE Ø30/40mm [1"1/4]	6	<b>9.BF40M/6</b>
Klett-Schwamm-Polierscheibe COARSE Ø50/70mm [2"]	4	<b>9.BF70H/4</b>
Klett-Schwamm-Polierscheibe FINE Ø50/70mm [2"]	4	<b>9.BF70M/4</b>
ZEPHIR Polierpaste COARSE 250ml	1	<b>9.BFZEPHIR250</b>
KERAMIK Polierpaste FINE 250ml	1	<b>9.BFKERAMIK250</b>
Rotationseinheit	1	<b>562.390</b>
3mm Hubeinheit	1	<b>581.390/C</b>
12mm Hubeinheit	1	<b>58.390/C</b>
Polier-Stützteller Ø30mm [1"1/4]	1	<b>995.001</b>
Polier-Stützteller Ø50mm [2"]	1	<b>996.001</b>
Schleif-Stützteller Ø30mm [1"1/4]	1	<b>997.001</b>
Pferdehaar-Rundbürste Medium	1	<b>9.BF3000</b>
Nylon-Rundbürste Hart	1	<b>9.BF3030</b>
Selbstklebende Schleifscheiben zum Glätten Ø35mm P2000	10	<b>9.45520</b>
Selbstklebende Schleifscheiben zum Glätten Ø35mm P3000	10	<b>9.45530</b>
Mikrofaser-Tücher	1	<b>9.BF9010/4</b>
Zubehör Koffer	1	<b>9.CASEIII</b>

### 9.HR81ML iBrid nano Langhals

427,00€







### HR81M/STB 480,00€



BESCHREIBUNG	MENGE	ART.-Nr.
iBrid Nano Kurzahls	1	<b>9.HR81M</b>
Batterie	2	<b>9HB120LT</b>
Ladegerät	1	<b>9HC120LT</b>
Ø12mm Hubeinheit	1	<b>58.390/C</b>
Polier-Stützzeller Ø50 mm [2"]	1	<b>996.001</b>

### HR81M/STP 430,00€



BESCHREIBUNG	MENGE	ART.-Nr.
Brid Nano Kurzahls	1	<b>9.HR81M</b>
AC-DC Adapter	1	<b>9HP120LT</b>
Ø12mm Hubeinheit	1	<b>58.390/C</b>
Polier-Stützzeller Ø50 mm [2"]	1	<b>996.001</b>

### HR81ML/STB 520,00€



BESCHREIBUNG	MENGE	ART.-Nr.
iBrid Nano Langhals	1	<b>9.HR81ML</b>
Batterie	2	<b>9HB120LT</b>
Ladegerät	1	<b>9HC120LT</b>
Ø12mm Hubeinheit	1	<b>58.390/C</b>
Polier-Stützzeller Ø50 mm [2"]	1	<b>996.001</b>

### HR81ML/STP 470,00€



BESCHREIBUNG	MENGE	ART.-Nr.
iBrid Nano Langhals	1	<b>9.HR81ML</b>
AC-DC Adapter	1	<b>9HP120LT</b>
Ø12mm Hubeinheit	1	<b>58.390/C</b>
Polier-Stützzeller Ø50 mm [2"]	1	<b>996.001</b>

**NEU**

**Q-MAG**  
MAGNETIC TECHNOLOGY



## Q-MAG iBrid nano

### NEUER IBRID NANO SCHLEIFER MIT Q-MAG MAGNET TECHNOLOGIE

Ein völlig neues und innovatives Konzept von RUPES führt eine revolutionäre Lösung zum Schleifen aller lackierten Oberflächen, Holz, Gipsverbundwerkstoffe und mehr ein. Der Q-MAG iBrid Nano bietet Zuverlässigkeit, Komfort und einfache Bedienung für alle Prozesse, bei denen punktuell, isoliertes oder an Kanten Schleifen erforderlich ist.

### Q-MAG MAGNET TECHNOLOGIE

Die revolutionäre neue Q-MAG-Technologie des Q-MAG iBrid Nano ermöglicht ein schnelles Wechseln des Stütztellers mit Hilfe eines magnetischen Verbindungssystems. Mit einer einfachen Handbewegung kann der Stützteller leicht entfernt oder neu positioniert werden, ohne dass zusätzliche Werkzeuge für komplizierte Vorgänge erforderlich sind. Benutzerfreundlichkeit, Zeitersparnis und maximale Sicherheit machen die Q-MAG-Technologie zu einem neuen Maßstab im Bereich professioneller Schleif- und Polierwerkzeuge.

TYP	HQM83
Volt (VDC)	10.8/12
R.P.M	2000-5000
Batteriedauer (min)	~30
Ladezeit (min)	~20
Elektr.Geschwindigkeitskontrolle	•
Überstromschutz	•
Soft Start	•
LED Indikator	•
Abmessungen (mm)	11.3 x 2.75 x 1.85
Gewicht (g)	593*
ØHub	2

\* Gemessen ohne Funktionseinheit, Akku und Netzteil.

  
FREILAUFEND EXZENTRISCH  
magnetische Verbindung  
(patent pending)



  
SCHWINGEND  
magnetische Verbindung  
(patent pending)



## HQM83/BLX 630,00€



BESCHREIBUNG	MENGE	ART.-Nr.
Q-MAG iBrid Nano	1	<b>HQM83</b>
AC-DC- Adapter	1	<b>9HP120LT</b>
Wiederaufladbarer Akku	2	<b>9HB120LT</b>
Ladegerät	1	<b>9HC120LT</b>
Schleif-Stützteller delta	1	<b>981.393</b>
Schleif Stützteller Ø75mm	1	<b>983.393</b>
Packung mit 50 Stk. P120 Papierschleifmitteln delta	1	<b>9.34120</b>
Packung mit 50 Stk. P180 Papierschleifmitteln delta	1	<b>9.34180</b>
Packung mit 50 Stk. P240 Papierschleifmitteln delta	1	<b>9.34240</b>
Packung mit 50 Stk. P320 Papierschleifmitteln delta	1	<b>9.34320</b>
Packung mit 50 Stk. Schleifscheiben Ø75mm P1500	1	<b>9.45240</b>

## HQM83/STB 500,00€



BESCHREIBUNG	MENGE	ART.-Nr.
Q-MAG iBrid Nano	1	<b>HQM83</b>
Wiederaufladbarer Akku	2	<b>9HB120LT</b>
Ladegerät	1	<b>9HC120LT</b>
Schleifstützteller delta	1	<b>981.393</b>
Schleifstützteller Ø75mm	1	<b>983.393</b>

## HQM83/STP 450,00€



BESCHREIBUNG	MENGE	ART.-Nr.
Q-MAG iBrid Nano	1	<b>HQM83</b>
AC-DC- Adapter	1	<b>9HP120LT</b>
Schleifstützteller delta	1	<b>981.393</b>
Schleifstützteller Ø75mm	1	<b>983.393</b>

### HQ400

Polyester Film Schleifpapier

#### Folie 75mm Scheibe

BESCHREIBUNG	KÖRNUNG	MENGE	ART.-Nr.	€
HQ400	P1500	50	<b>9.45240</b>	<b>28,00</b>



### MP330

Allzweck Schleifpapier delta

BESCHREIBUNG	KÖRNUNG	MENGE	ARTIKEL-Nr.	€
MP330 Mehrzweck Papier Schleifscheibe	P120	50	<b>9.34120</b>	15,00
MP330 Mehrzweck Papier Schleifscheibe	P180	50	<b>9.34180</b>	15,00
MP330 Mehrzweck Papier Schleifscheibe	P240	50	<b>9.34240</b>	15,00
MP330 Mehrzweck Papier Schleifscheibe	P320	50	<b>9.34320</b>	15,00

## ELEKTROWERKZEUGE **BIGFOOT** POLIERMASCHINEN

### LHR 21ES

Exzenter-Poliermaschine



#### TECHNISCHE DATEN

Ø Stützteller	mm-in	150 - 6"
Ø Hub	mm-in	21 - 13/16"
Leistung	Watt	500
R.P.M.		2000 - 4200
Gewicht	kg-lbs	2,6 - 5,73
Geschwindigkeitsregulierung		•
Wellengewinde		M8-F
Stützteller enthalten		981.321N
Elektrokabel	m - ft	9 - 30'

## ELEKTROWERKZEUGE **BIGFOOT** POLIERMASCHINEN

### LHR 15ES

Exzenter-Poliermaschine



#### TECHNISCHE DATEN

Ø Stützteller	mm-in	125 - 5"
Ø Hub	mm-in	15 - 19/32"
Leistung	Watt	500
R.P.M.		2000 - 5000
Gewicht	kg-lbs	2,5 - 5,51
Geschwindigkeitsregulierung		•
Wellengewinde		M8-F
Stützteller enthalten		980.027N
Elektrokabel	m - ft	9 - 30'

### LHR 21ES/DLX

543,00€

- 1 X LHR 21ES Exzenter-Schleifmaschine (Ø150mm - Ø6" - 21mm Hub)
- 1 X BIGFOOT Werkzeugtasche Art. [9.Z871/BF]
- 1 X ZEPHIR Polierpaste 250ml COARSE [Art. 9.BFZEPHIR250]
- 1 X QUARZ Polierpaste 250ml MEDIUM [Art. 9.BFQUARZ250]
- 1 X KERAMIK Polierpaste 250ml FINE [Art. 9.BFKERAMIK250]
- 1 X DIAMOND Polierpaste 250ml ULTRA FINE [Art. 9.BFDIAMOND250]
- 1 X Schwamm-Polierscheiben COARSE Ø150-180mm - Ø6" - 7" [Art. 9.BF180H]
- 1 X Schwamm-Polierscheibe MEDIUM Ø150-180mm - Ø6" - 7" [Art. 9.BF180J]
- 1 X Schwamm-Polierscheibe FINE Ø150-180mm - Ø6" - 7" [Art. 9.BF180M]
- 1 X Schwamm-Polierscheibe ULTRAFINE Ø150-180mm - Ø6" - 7" [Art. 9.BF180S]
- 1 X Mikrofaser-Tücher [Art. 9.BF9010/4]
- 1 X BIGFOOT Schürze [Art. 9.Z868]



### LHR 15ES/DLX

502,00€

- 1 X LHR 15ES Exzenter-Schleifmaschine (Ø125mm - Ø5" - 15mm Hub)
- 1 X BIGFOOT Werkzeugtasche [Art. 9.Z871/BF]
- 1 X ZEPHIR Polierpaste 250ml COARSE [Art. 9.BFZEPHIR250]
- 1 X QUARZ Polierpaste 250ml MEDIUM [Art. 9.BFQUARZ250]
- 1 X KERAMIK Polierpaste 250ml FINE [Art. 9.BFKERAMIK250]
- 1 X DIAMOND Polierpaste 250ml ULTRA FINE [Art. 9.BFDIAMOND250]
- 1 X Schwamm-Polierscheibe COARSE Ø130-150mm - Ø5" - 6" [Art. 9.BF150H]
- 1 X Schwamm-Polierscheibe MEDIUM Ø130-150mm - Ø5" - 6" [Art. 9.BF150J]
- 1 X Schwamm-Polierscheibe FINE Ø130-150mm - Ø5" - 6" [Art. 9.BF150M]
- 1 X Schwamm-Polierscheibe ULTRAFINE Ø130-150mm - Ø5" - 6" [Art. 9.BF150S]
- 1 X Mikrofaser-Tücher [Art. 9.BF9010/4]
- 1 X BIGFOOT Schürze [Art. 9.Z868]



### LHR 21ES/STN

416,00€

- 1 X LHR 21ES Exzenter-Schleifmaschine (Ø150mm - Ø6" - 21mm Hub)
- 1 X ZEPHIR Polierpaste 250ml MEDIUM [Art. 9.BFZEPHIR250]
- 1 X KERAMIK Polierpaste 250ml FINE [Art. 9.BFKERAMIK250]
- 1 X Schwamm-Polierscheibe MEDIUM Ø150-180mm - Ø6" - 7" [Art. 9.BF180J]
- 1 X Schwamm-Polierscheibe FINE Ø150-180mm - Ø6" - 7" [Art. 9.BF180M]
- 1 X Mikrofaser-Tücher [Art. 9.BF9010/4]



HINWEIS: Alle Artikel sind in RUPES-Kartons verpackt.

### LHR 15ES/STN

400,00€

- 1 X LHR 15ES Exzenter-Schleifmaschine (Ø125mm - Ø5" - 15mm Hub)
- 1 X ZEPHIR Polierpaste 250ml MEDIUM [Art. 9.BFZEPHIR250]
- 1 X KERAMIK Polierpaste 250ml FINE [Art. 9.BFKERAMIK250]
- 1 X Schwamm-Polierscheiben MEDIUM Ø130-150mm - Ø5" - 6" [Art. 9.BF150J]
- 1 X Schwamm-Polierscheibe FINE Ø130-150mm - Ø5" - 6" [Art. 9.BF150M]
- 1 X Mikrofaser-Tücher [Art. 9.BF9010/4]



HINWEIS: Alle Artikel sind in RUPES-Kartons verpackt.

### LHR 21ES/STD

366,00€

- 1 X LHR 21ES Exzenter-Schleifmaschine (Ø150mm - Ø6" - 21 mm Hub)

HINWEIS: Alle Artikel sind in RUPES-Kartons verpackt.



### LHR 15ES/STD

341,00€

- 1 X LHR 15ES Exzenter-Schleifmaschine (Ø125mm - Ø5" - 15mm Hub)

HINWEIS: Alle Artikel sind in RUPES-Kartons verpackt.



## ELEKTROWERKZEUGE BIGFOOT POLIERMASCHINEN

### LHR 21 MarkIII Exzenter-Poliermaschine

  
Mark III



#### TECHNISCHE DATEN

Ø Stützteller	mm-in	150 - 6"
Ø Hub	mm-in	21 - 13/16"
Leistung	Watt	500
R.P.M.		3000 - 4500
Gewicht	kg-lbs	2,7 - 5,95
Geschwindigkeitsregulierung		•
Wellengewinde		M8-F
Stützteller enthalten		981.321N
Elektrokabel	m - ft	9 - 30'

## ELEKTROWERKZEUGE BIGFOOT POLIERMASCHINEN

### LHR 15 MarkIII Exzenter-Poliermaschine

  
Mark III



#### TECHNISCHE DATEN

Ø Stützteller	mm-in	125 - 5"
Ø Hub	mm-in	15 - 19/32"
Leistung	Watt	500
R.P.M.		3000 - 5200
Gewicht	kg-lbs	2,6 - 5,73
Geschwindigkeitsregulierung		•
Wellengewinde		M8-F
Stützteller enthalten		980.027N
Elektrokabel	m - ft	9 - 30'

### LHR 21III/DLX 656,00€

- 1 X LHR 21 MarkIII Exzenter-Poliermaschine (Ø150mm - Ø6" - 21mm Hub)
- 1 X BIGFOOT Werkzeugtasche Art. (9.Z931/BF)
- 1 X ZEPHIR Polierpaste 250ml COARSE (Art. 9.BFZEPHIR250)
- 1 X QUARZ Polierpaste 250ml MEDIUM (Art. 9.BFQUARZ250)
- 1 X KERAMIK Polierpaste 250ml FINE (Art. 9.BFKERAMIK250)
- 1 X DIAMOND Polierpaste 250ml ULTRA FINE (Art. 9.BFDIAMOND250)
- 1 X Schwamm-Polierscheibe COARSE Ø150-180mm - Ø6"-7" (Art. 9.BF180H)
- 1 X Schwamm-Polierscheibe MEDIUM Ø150-180mm - Ø6"-7" (Art. 9.BF180J)
- 1 X Schwamm-Polierscheibe FINE Ø150-180mm - Ø6"-7" (Art. 9.BF180M)
- 1 X Schwamm-Polierscheibe ULTRAFINE Ø150-180mm - Ø6"-7" (Art. 9.BF180S)
- 1 X Mikrofaser-Tücher (Art. 9.BF9010/4)
- 1 X BIGFOOT Schürze (Art. 9.Z868)



### LHR 15III/DLX 631,00€

- 1 X LHR 15 MarkIII Exzenter-Poliermaschine (Ø125mm - Ø5" - 15mm Hub)
- 1 X BIGFOOT Werkzeugtasche (Art. 9.Z931/BF)
- 1 X ZEPHIR Polierpaste 250ml COARSE (Art. 9.BFZEPHIR250)
- 1 X QUARZ Polierpaste 250ml MEDIUM (Art. 9.BFQUARZ250)
- 1 X KERAMIK Polierpaste 250ml FINE (Art. 9.BFKERAMIK250)
- 1 X DIAMOND Polierpaste 250ml ULTRA FINE (Art. 9.BFDIAMOND250)
- 1 X Schwamm-Polierscheibe COARSE Ø130-150mm - Ø5"-6" (Art. 9.BF150H)
- 1 X Schwamm-Polierscheibe MEDIUM Ø130-150mm - Ø5"-6" (Art. 9.BF150J)
- 1 X Schwamm-Polierscheibe FINE Ø130-150mm - Ø5"-6" (Art. 9.BF150M)
- 1 X Schwamm-Polierscheibe ULTRAFINE Ø130-150mm - Ø5"-6" (Art. 9.BF150S)
- 1 X Mikrofaser-Tücher (Art. 9.BF9010/4)
- 1 X BIGFOOT Schürze (Art. 9.Z868)



### LHR 21III/STN 549,00€

- 1 X LHR 21 MarkIII Exzenter-Poliermaschine (Ø150mm - Ø6" - 21mm Hub)
- 1 X ZEPHIR Polierpaste 250ml MEDIUM (Art. 9.BFZEPHIR250)
- 1 X KERAMIK Polierpaste 250ml FINE (Art. 9.BFKERAMIK250)
- 1 X Schwamm-Polierscheibe MEDIUM Ø150-180mm - Ø6"-7" (Art. 9.BF180J)
- 1 X Schwamm-Polierscheibe FINE Ø150-180mm - Ø6"-7" (Art. 9.BF180M)
- 1 X Mikrofaser-Tücher (Art. 9.BF9010/4)



### LHR 15III/STN 532,00€

- 1 X LHR 15 MarkIII Exzenter-Poliermaschine (Ø125mm - Ø5" - 15mm Hub)
- 1 X ZEPHIR Polierpaste 250ml MEDIUM (Art. 9.BFZEPHIR250)
- 1 X KERAMIK Polierpaste 250ml FINE (Art. 9.BFKERAMIK250)
- 1 X Schwamm-Polierscheibe MEDIUM Ø130-150mm - Ø5"-6" (Art. 9.BF150J)
- 1 X Schwamm-Polierscheibe FINE Ø130-150mm - Ø5"-6" (Art. 9.BF150M)
- 1 X Mikrofaser-Tücher (Art. 9.BF9010/4)



HINWEIS: Alle Artikel sind in RUPES-Kartons verpackt.

HINWEIS: Alle Artikel sind in RUPES-Kartons verpackt.

### LHR 21III/STD 521,00€

- 1 X LHR 21 MarkIII Exzenter-Poliermaschine (Ø150mm - Ø6" - 21mm Hub)

HINWEIS: Alle Artikel sind in RUPES-Kartons verpackt.



### LHR 15III/STD 484,00€

- 1 X LHR 15 MarkIII Exzenter-Poliermaschine (Ø125mm - Ø5"-15mm Hub)

HINWEIS: Alle Artikel sind in RUPES-Kartons verpackt.



## ELEKTROWERKZEUGE BIGFOOT POLIERMASCHINEN

### LH 19E

Rotations-Poliermaschine

TECHNISCHE DATEN		
Ø Polierschwamm max.	mm	200 - 8"
Ø Stützteller verfügbar	mm-in	125 - 5"   150 - 6"   165 - 6.5"
Leistung	Watt	1200
R.P.M.		450 - 1700
Gewicht	kg-lbs	2,2 - 4,85
Geschwindigkeitsregulierung		•
Wellengewinde		M14
Elektrokabel	m -ft	9 - 30'



### LH 19E/DLX 525,00€

- 1 X LH 19E Rotations-Poliermaschine
- 1 X BIGFOOT Werkzeugtasche (Art. 9.Z998/BF)
- 1 X Polierpaste 250ml COARSE (Art. 9.BRCOARSE250)
- 1 X Polierpaste 250ml FINE (Art. 9.BRFINE250)
- 2 X Schwamm-Polierscheibe COARSE Ø135mm - Ø5.25" (Art. 9.BR150H/2)
- 2 X Schwamm-Polierscheibe FINE Ø135mm - Ø5.25" (Art. 9.BR150M/2)
- 1 X Wolle Pad für Rotationspolierer Ø135mm - Ø5.25" (Art. 9.BL180H)
- 1 X Mikrofaser-Tücher (Art. 9.BF9010/4)
- 1 X BIGFOOT Schürze (Art. 9.Z868)
- 1 X BIGFOOT Schwammentferner (Art. 9.BF7001)
- 1 X Stützteller Ø125mm - Ø5" M14 (Art. 992.500)
- 1 X Bügelgriff (Art. 811.374)
- 1 X Seitengriff (Art. 81.322)



### LH 19E/STN 414,00€

- 1 X LH 19E Rotations-Poliermaschine
- 1 X Polierpaste 250ml COARSE (Art. 9.BRCOARSE250)
- 1 X Polierpaste 250ml FINE (Art. 9.BRFINE250)
- 1 X Schwamm-Polierscheibe COARSE Ø135mm - Ø5-5.5" (Art. 9.BR150H)
- 1 X Schwamm-Polierscheibe FINE Ø135mm - Ø5.25" (Art. 9.BR150M)
- 1 X Stützteller Ø125mm - Ø5" M14 (Art. 992.500)
- 1 X Bügelgriff (Art. 811.374)

HINWEIS: Alle Artikel sind in RUPES-Kartons verpackt.

### LH 19E/STD 394,00€

- 1 X LH 19E Rotations-Poliermaschine
- 1 X Stützteller Ø125mm - Ø5" M14 (Art. 992.500)
- 1 X Bügelgriff (Art. 811.374)

HINWEIS: Alle Artikel sind in RUPES-Kartons verpackt.



## ELEKTROWERKZEUGE BIGFOOT POLIERMASCHINEN

### LK 900E

Zwangsexzenter Poliermaschine

TECHNISCHE DATEN		
Ø Stützteller verfügbar	mm-in	125 - 5"   150 - 6"
Ø Hub	mm-in	5 - 3/16"
Leistung	Watt	900
R.P.M.		265 - 535
Gewicht	kg-lbs	2,80 - 6,17
Geschwindigkeitsregulierung		•
Wellengewinde		6 x M4
Elektrokabel	m - ft	9 - 30'



### LK 900E/DLX 712,00€

- 1 X LK 900E Zwangsexzenter Poliermaschine
- 1 X BIGFOOT Werkzeugtasche (Art. 9.Z999/BF)
- 1 X Polierpaste 250ml COARSE (Art. 9.BGCOARSE250)
- 1 X Polierpaste 250ml FINE (Art. 9.BGFINE250)
- 1 X Polierpaste 250ml UNO PROTECT (Art. 9.PROTECT250)
- 1 X Schwamm-Polierscheibe COARSE Ø130-140mm - Ø5"-5,5" (Art. 9.BG150H)
- 1 X Schwamm-Polierscheibe FINE Ø130-140mm - Ø5"-5,5" (Art. 9.BG150M)
- 1 X Wool-Polierscheibe COARSE Ø130-145mm - Ø5"-5,75" (Art. 9.BW150H)
- 1 X Wool-Polierscheibe MEDIUM Ø130-145mm - Ø5"-5,75" (Art. 9.BW150M)
- 1 X BIGFOOT Schwammentferner (Art. 9.BF7001)
- 1 X Mikrofaser-Tücher (Art. 9.BF9010/4)
- 1 X Stützteller Ø125mm - Ø5" (Art. 980.037)
- 1 X Stützteller Ø150mm - Ø6" (Art. 981.089)



### LK 900E/STN 590,00€

- 1 X LK 900E Zwangsexzenter Poliermaschine
- 1 X Polierpaste 250ml COARSE (Art. 9.BGCOARSE250)
- 1 X Polierpaste 250ml FINE (Art. 9.BGFINE250)
- 1 X Schwamm-Polierscheiben COARSE Ø130-140mm - Ø5"-5.5" (Art. 9.BG150H)
- 1 X Schwamm-Polierscheiben FINE Ø130-140mm - Ø5"-5.5" (Art. 9.BG150M)
- 1 X Stützteller Ø125mm - Ø5" (Art. 980.037)
- 1 X Stützteller Ø150mm - Ø6" (Art. 981.089)

HINWEIS: Alle Artikel sind in RUPES-Kartons verpackt.



### LK 900E/STD 548,00€

- 1 X LK 900E Zwangsexzenter Poliermaschine
- 1 X Stützteller Ø125mm - Ø5" (Art. 980.037)
- 1 X Stützteller Ø150mm - Ø6" (Art. 981.089)

HINWEIS: Alle Artikel sind in RUPES-Kartons verpackt.



## ELEKTROWERKZEUGE **BIGFOOT** POLIERMASCHINEN

### LHR 12E DUETTO

Exzenter-Poliermaschine

#### TECHNISCHE DATEN

Ø Stützteller	mm-in	125 - 5"
Ø Hub	mm-in	12 - 5"
Leistung	Watt	400
R.P.M.		4000 - 5500
Gewicht	kg-lbs	2,2 - 4,85
Geschwindigkeitsregulierung		•
Wellengewinde		M8-F
Stützteller enthalten		980.027N
Elektrokabel	m - ft	9 - 30'



## ELEKTROWERKZEUGE **BIGFOOT** POLIERMASCHINEN

### LHR 75E MINI

Exzenter-Poliermaschine

#### TECHNISCHE DATEN

Ø Stützteller	mm-in	75 - 3"
Ø Hub	mm-in	12 - 1/2"
Leistung	Watt	400
R.P.M.		4000 - 5500
Gewicht	kg-lbs	1,9 - 4,18
Geschwindigkeitsregulierung		•
Wellengewinde		M6-F
Stützteller enthalten		990.007
Elektrokabel	m - ft	9 - 30'



### LHR 12E/DLX

449,00€

- 1 X LHR 12E DUETTO Exzenter-Poliermaschine (Ø125mm - Ø5" - 12mm Hub)
- 1 X BigFoot Werkzeugtasche (Art. 9.Z883/BF)
- 1 X ZEPHIR Polierpaste 250ml COARSE (Art. 9.BFZEPHIR250)
- 1 X KERAMIK Polierpaste 250ml FINE (Art. 9.BFKERAMIK250)
- 2 X Schwamm-Polierscheiben COARSE Ø130-150mm - Ø5" - 6" (Art. 9.BF150H)
- 2 X Schwamm-Polierscheiben FINE Ø130-150mm - Ø5" - 6" (Art. 9.BF150M)
- 1 X Soft-Interface (Art. 980.041)
- 3 X Schleifscheiben X-Cut P 2000 (Art. 9.45401)
- 3 X Schleifscheiben X-Cut P 3000 (Art. 9.45403)
- 4 X Mikrofaser-Tücher (9.BF9010/4)
- 1 X BigFoot Schürze (Art. 9.Z868)



### LHR 75E/DLX

444,00€

- 1 X LHR 75E MINI Exzenter-Poliermaschine (Ø75mm - Ø3" - 12mm Hub)
- 1 X BigFoot Werkzeugtasche (Art. 9.Z883/BF)
- 1 X ZEPHIR Polierpaste 250ml COARSE (Art. 9.BFZEPHIR250)
- 1 X KERAMIK Polierpaste 250ml FINE (Art. 9.BFKERAMIK250)
- 2 X Schwamm-Polierscheiben COARSE Ø80-100mm - Ø3" - 4" (Art. 9.BF100H)
- 2 X Schwamm-Polierscheiben FINE Ø80-100mm - Ø3" - 4" (Art. 9.BF100M)
- 1 X Mikrofaser-Tücher (Art. 9.BF9010/4)
- 1 X BigFoot Schürze (Art. 9.Z868)



### LHR 12E/STN

376,00€

- 1 X LHR 12E DUETTO Exzenter-Poliermaschine (Ø125mm - Ø5" - 12mm Hub)
- 1 X ZEPHIR Polierpaste 250ml COARSE (Art. 9.BFZEPHIR250)
- 1 X KERAMIK Polierpaste 250ml FINE (Art. 9.BFKERAMIK250)
- 1 X Schwamm-Polierscheiben COARSE Ø130-150mm - Ø5" - 6" (Art. 9.BF150H)
- 1 X Schwamm-Polierscheibe FINE Ø130-150mm - Ø5" - 6" (Art. 9.BF150M)
- 1 X Soft-Interface (Art. 980.041)
- 3 X Schleifscheiben X-Cut P 2000 (Art. 9.45401)
- 3 X Schleifscheiben X-Cut P 3000 (Art. 9.45403)
- 4 X Mikrofaser-Tücher (9.BF9010/4)



### LHR 75E/STN

379,00€

- 1 X LHR 75E MINI Exzenter-Poliermaschine (Ø75mm - Ø3" - 12mm Hub)
- 1 X ZEPHIR Polierpaste 250ml COARSE (Art. 9.BFZEPHIR250)
- 1 X KERAMIK Polierpaste 250ml FINE (Art. 9.BFKERAMIK250)
- 2 X Schwamm-Polierscheiben COARSE Ø80-100mm - Ø3" - 4" (Art. 9.BF100H)
- 2 X Schwamm-Polierscheiben FINE Ø80-100mm - Ø3" - 4" (Art. 9.BF100M)
- 1 X Mikrofaser-Tücher (Art. 9.BF9010/4)



HINWEIS: Alle Artikel sind in RUPES-Kartons verpackt.

HINWEIS: Alle Artikel sind in RUPES-Kartons verpackt.

### LHR 12E/STD

320,00€

- 1 X LHR 12E Exzenter-Poliermaschine (Ø125mm - Ø5" - 12mm Hub)

HINWEIS: Alle Artikel sind in RUPES-Kartons verpackt.



### LHR 75E/STD

326,00€

- 1 X LHR 75E Exzenter-Poliermaschine (Ø75mm - Ø3" - 12mm Hub)

HINWEIS: Alle Artikel sind in RUPES-Kartons verpackt.



## BIGFOOT POLIERKIT

**LHR 12E/BOX** 480,00€



- 1 X Systainer Box (Art. 9.CASEIII)
- 1 X LHR 12E DUETTO Exzenter-Poliermaschine (Ø125mm - Ø5" - 12mm Hub)
- 1 X ZEPHIR Polierpaste 250ml COARSE (Art. 9.BFZEPHIR250)
- 1 X UNOPROTECT Polierpaste 250ml (Art. 9.PROTECT250)
- 2 X Wolle Pad COARSE Ø130-145mm - Ø5" - 5,75" (Art. 9.BW150H)
- 2 X Wolle Pad FINE Ø130-145mm - Ø5" - 5,75" (Art. 9.BW150M)
- 1 X BIGFOOT Claw pad tool (Art. 9.BF7001)
- 3 X Schleifscheiben X-Cut P 2000 Ø125mm (Art. 9.45401)
- 3 X Schleifscheiben X-Cut P 3000 Ø125mm (Art. 9.45403)
- 4 X Mikrofaser-Tücher (Art. 9.BF9010/4)

**LHR 75E/BOX** 495,00€



- 1 X Systainer Box (Art. 9.CASEIII)
- 1 X LHR 75E MINI Exzenter-Poliermaschine (Ø75mm - Ø3" - 12mm Hub)
- 1 X ZEPHIR Polierpaste 250ml COARSE (Art. 9.BFZEPHIR250)
- 1 X UNOPROTECT Polierpaste 250ml (Art. 9.PROTECT250)
- 2 X Wolle Pad COARSE Ø80-90mm - Ø3" - 3,5" (Art. 9.BW100H)
- 2 X Wolle Pad FINE Ø80-90mm - Ø3" - 3,5" (Art. 9.BW100M)
- 1 X BIGFOOT Claw pad tool (Art. 9.BF7001)
- 3 X Schleifscheiben X-Cut P 2000 Ø75mm (Art. 9.45451)
- 3 X Schleifscheiben X-Cut P 3000 Ø75mm (Art. 9.45453)
- 4 X Mikrofaser-Tücher (Art. 9.BF9010/4)

## BIGFOOT POLIERKIT FÜR MARINE BEREICH



**Mark III**

**LHR 21III/MAR** 738,00€

- 1 X LHR 21MarkIII Exzenter-Poliermaschine (Ø150mm - Ø6" - 21mm Hub)
- 1 X Marine-WACHS mit extremer Haltbarkeit 500ml (Art. 9.BFGWAX500)
- 2 X BigFoot Woll-Polierscheiben COARSE Ø150mm (Art. 9.BW180H/2)
- 2 X Polierpaste Marine XC1 1000ml (Art. 9.XC1)
- 1 X Mikrofaser-Tücher (Art. 9.BF9010/4)
- 1 X BigFoot Marine-Werkzeugtasche (Art. 9.Z946/BF)



**LHR 21ES/MAR** 543,00€

- 1 X LHR 21ES Exzenter-Schleifmaschine (Ø150mm - Ø6" - 21mm Hub)
- 1 X Polierpaste Marine XC1 1000ml (Art. 9.XC1)
- 1 X BigFoot Woll-Polierscheiben COARSE (Art. 9.BW180H/2)
- 1 X Mikrofaser-Tücher (Art. 9.BF9010/4)
- 1 X BigFoot Marine-Werkzeugtasche (Art. 9.Z946/BF)





**NEU**



**ERGONOMISCHE KONSTRUKTION**

Ein gummierter und komfortabel positionierter Griff ermöglicht einen mühelosen und stabilen Betrieb

**ABSAUGKAPPE**

Ermöglicht maximale Saugeffizienz und verhindert eine freie Drehbewegung für ein Höchstmaß an Sicherheit.

**STÜTZTELLER MIT MHRFACHBOHRUNG**

Konstruiert für eine bessere Staubextraktion an horizontalen und vertikalen Oberflächen.

**GESCHWINDIGKEITSHEBEL**

Der Hebel zur variablen Geschwindigkeitssteuerung ermöglicht eine präzise Steuerung des Werkzeugbetriebs.

**EIN-/AUSSCHALTER MIT HINTERGRUNDBELEUCHTUNG**

Hohe Sichtbarkeit und einfacher Zugriff, für eine mühelose Steuerung

**ZENTRALES ABSAUGSYSTEM**

Schließen Sie Ihr RUPES Saugsystem an, für ein staubfreies Schleifen bei einer Vielzahl von Anwendungsmöglichkeiten

**GESCHWINDIGKEITS-DREHZAHLEGLER**

Fünf Arbeitsgeschwindigkeiten für mehr Flexibilität und einen sanften Start



TECHNISCHE DATEN				
TYP	RX253A	RX253A/ST9	RX256A	RX256A/ST9
Ø Hub (mm)	3	3	6	6
Ø Stützteller (mm)	150	150	150	150
Gewinde	5/16"	5/16"	5/16"	5/16"
Nr Löcher	MULTIHOLE	MULTIHOLE	MULTIHOLE	MULTIHOLE
R.P.M	4000 ÷ 10000	4000 ÷ 10000	4000 ÷ 10000	4000 ÷ 10000
Geschwindigkeitsregulierung	•	•	•	•
Leistung (W)	250	250	250	250
Schutzklasse	I	I	I	I
Gewicht (kg)	1.2	1.2	1.2	1.2
Kabel (m)	5	9	5	9
Stützteller enthalten	981.600	981.600	981.600	981.600

530,00€

540,00€

530,00€

540,00€



540,00€

**RX253A/KIT A**

bürstenloser Exzenter - Schleifer

- Mehrzweck Papier Schleifscheibe MP330 **P240** - 100Stk (Art. **9.33240**)
- Mehrzweck Papier Schleifscheibe MP330 **P320** - 100Stk (Art. **9.33320**)
- Mehrzweck Papier Schleifscheibe MP330 **P500** - 100Stk (Art. **9.33500**)



540,00€

**RX256A/KIT A**

bürstenloser Exzenter - Schleifer

- Mehrzweck Papier Schleifscheibe MP330 **P120** - 100Stk (Art. **9.33120**)
- Mehrzweck Papier Schleifscheibe MP330 **P240** - 100Stk (Art. **9.33240**)
- Mehrzweck Papier Schleifscheibe MP330 **P320** - 100Stk (Art. **9.33320**)



540,00€

**RX253A/KIT B**

bürstenloser Exzenter - Schleifer

- Folie HQ400 **P400** - 100Stk (Art. **9.45231**)
- Folie HQ400 **P600** - 100Stk (Art. **9.45233**)



540,00€

**RX256A/KIT B**

bürstenloser Exzenter - Schleifer

- Folie HQ400 **P120** - 100Stk (Art. **9.45224**)
- Folie HQ400 **P280** - 100Stk (Art. **9.45228**)



566,00€

**RX253 BOX**

bürstenloser Exzenter-Schleifer

**LIEFERUMFANG:**  
bürstenloser Exzenter-Schleifer RX253A  
Systainer Box

(Art. **9.CASEIII**)



566,00€

**RX256 BOX**

bürstenloser Exzenter-Schleifer

**LIEFERUMFANG:**  
bürstenloser Exzenter-Schleifer RX256A  
Systainer Box

(Art. **9.CASEIII**)



## LE 71T - LE 71TE - LE71TC - LE71TEC

Mini-Schwingschleifer

232,00€ - 253,00€ - 232,00€ - 253,00€



## LS 71T - LS 71TE

Mini-Schwingschleifer

232,00€ - 253,00€



Kit Systainer auf Seite 40

TECHNISCHE DATEN	LE 71T	LE 71TE	LE71TC	LE71TEC	LS71T	LS71TE
Ø Hub	mm	2	2	2	2	2
Plattengröße	mm	80x130	80x130	80x130	Delta	Delta
Leistung	W	200	200	200	200	200
R.P.M.		13000	8000-13000	13000	8000-13000	13000
Gewicht	kg	1,15	1,15	1,15	1,15	1,15
Geschwindigkeitsregulierung		-	•	-	•	•
Klettplatte		•	•	•	•	•
Eigenabsaugung		•	•	•	•	•
Platte enthalten		986.012	986.012	986.012	985.006	985.006
Papierhalterung		-	-	•	•	-
Filtereinheit 80.400/C		•	•	•	•	•

## LC71T

Mini-Schwingschleifer

232,00€



## SL 42AES

Schwingschleifer

468,00€



TECHNISCHE DATEN	SL 42AES	
Ø Hub	mm	4,8
Plattengröße	mm	400x70
Leistung	W	550
R.P.M.		3000-7000
Gewicht	kg	2,9
Geschwindigkeitsregulierung		•
Papierhalterungen		•
Klettplatte		•
Zentrale Absaugung		•
Platte enthalten		619.153MH

TECHNISCHE DATEN	LC71T	
Ø Hub	mm	2
Plattengröße	mm	80x200
Leistung	W	200
R.P.M.		13000
Gewicht	kg	1,15
Eigenabsaugung		•
Filtereinheit 80.400/C		•
Platte enthalten		986.015

## SSCA - SSCA VR

Schwingschleifer

425,00€ - 425,00€



## SSPF - SSPF VR - SSPF/NAS

Schwingschleifer

419,00€ - 419,00€ - 419,00€



SSPF/NAS Spezialausführung zur Metallbearbeitung

TECHNISCHE DATEN	SSCA	SSCA VR
Ø Hub	mm	5
Plattengröße	mm	210x115
Leistung	W	350
R.P.M.		6000
Gewicht	kg	3,6
Papierhalterung		•
Klettplatte		•
Eigenabsaugung		•
Platte enthalten		983.002

TECHNISCHE DATEN	SSPF	SSPF VR	SSPF/NAS
Ø Hub	mm	5	5
Plattengröße	mm	210x115	225x115
Leistung	W	350	350
R.P.M.		6000	6000
Gewicht	kg	3,6	3,6
Papierhalterung		•	•
Klettplatte		•	•
Zentrale Absaugung		•	•
Geschützte Magnetspule		-	•
Platte enthalten		983.002	983.002

## LR 71TE

Mini-Einhand-Exzentrerschleifer

253,00€



Kit Systainer auf Seite 40

TECHNISCHE DATEN	LR 71TE	
Ø Hub	mm	2
Ø Stützteller	mm	125
Löcher		8+8+1
Leistung	W	200
R.P.M.		8000-13000
Gewicht	kg	1,15
Geschwindigkeitsregulierung		•
Eigenabsaugung		•
Stützteller enthalten		980.046
Filtereinheit 80.400/C		•

## ER 03TE - ER 05TE

Exzentrerschleifer

288,00€ - 288,00€



TECHNISCHE DATEN	ER 03TE	ER 05TE
Ø Hub	mm	3
Ø Stützteller	mm	150
Löcher		MULTIHOLE SLIM
Leistung	W	450
R.P.M.		5000-10000
Gewicht	kg	2,1
Geschwindigkeitsregulierung		•
Wellengewinde		M8-F
Eigenabsaugung		•
Stützteller enthalten		981.500

# SYSTAINER T-LOC MODULARES SYSTEM

Das Systainer T-Loc System ist der Standard in Europa für das Organisieren und Transportieren von Werkzeugen, Zubehör und Hardware. Das robuste RUPES Systainer T-Loc Case ist aus robustem Kunststoff mit eingearbeiteten Rippen gefertigt, um die Box noch stärker zu machen und zu verstärken. Es ist mit einem großen oberen Griff ausgestattet, der in den Kastendeckel klappt. Das T-LOC-System setzt neue Maßstäbe in Innovation, Design und Funktionalität. Zentrales Element ist die T-LOC-Verriegelung, die das Verriegeln, Öffnen und Verbinden mit einer Hand ermöglicht. Die T-LOC-Verriegelung ermöglicht das schnelle Verbinden einzelner Einheiten, sodass sie alle als eine Einheit transportiert werden können.

Haupteigenschaften:

- Qualitätsdesign zum Schutz des Inhaltes
- Erleichtert den Transport
- Robustes ABS mit geformten Rippen zur Verstärkung
- Klappdeckel
- Koffer stapeln und klammern sich zusammen



**LE 71T BOX / LE 71TE BOX**

Mini-Schwingschleifer

292,00€ / 312,00€



**LIEFERUMFANG:**  
Mini-Schwingschleifer LE71T oder LE71TE

Greentech Filter	Cod. 80.400/C
Systainer Box	Cod. 9.CASEIII
Inneneinlage Systainer	Cod. 9.1100

**LR 71TE BOX**

Mini-Einhand-Exzentrerschleifer

312,00€



**LIEFERUMFANG:**  
Mini-Einhand-Exzentrerschleifer LR71TE

Greentech Filter	Cod. 80.400/C
Systainer Box	Cod. 9.CASEIII
Inneneinlage Systainer	Cod. 9.1100

**LS 71T BOX / LS 71TE BOX**

Mini-Schwingschleifer

292,00€ / 312,00€



**LIEFERUMFANG:**  
Mini-Schwingschleifer LS71T oder LS71TE

Greentech Filter	Cod. 80.400/C
Systainer Box	Cod. 9.CASEIII
Inneneinlage Systainer	Cod. 9.1100

**ER155TES/STN**

Exzentrerschleifer

409,00€



**LIEFERUMFANG:**  
Exzentrerschleifer ER155TES

Systainer Box	Cod. 9.CASEIII
Greentech Filter	Cod.80.400/C
Ø Stützteller125	Cod. 980.015N
Ø Stützteller150	Cod. 981.340N
Inneneinlage Systainer	Cod. 9.1090

**AR38ES/STN**

Geradschleifer

436,00€



**LIEFERUMFANG:**  
Geradschleifer AR38ES

Bohrer	Cod. 9.D318/5
Systainer Box	Cod. 9.CASEIII
Inneneinlage Systainer	Cod. 9.1103

**Rupes Systainer T-Loc**

85,00€



Systainer Box	Cod. 9.CASEIII
Abmessungen (cm) 39,6Lx21Hx29,6W	

**ER 123TES - ER 125TES**  
Einhand-Exzentrerschleifer

357,00€ - 357,00€



TECHNISCHE DATEN		ER 123TES	ER 125TES
Ø Hub	mm	3	5
Ø Stützteller	mm	125	125
Löcher		8+8+1	8+8+1
Leistung	W	310	310
R.P.M.		4000-10000	4000-10000
Gewicht	kg	1,5	1,5
Geschwindigkeitsregulierung		•	•
Wellengewinde		M8-F	M8-F
Eigenabsaugung		•	•
Stützteller enthalten		980.015N	980.015N
Filtereinheit	80.400/C	•	•

**ER 153TES - ER 155TES**  
Einhand-Exzentrerschleifer

350,00€ - 350,00€



Kit Systainer auf Seite 41

TECHNISCHE DATEN		ER 153TES	ER 155TES
Ø Hub	mm	3	5
Ø Stützteller	mm	150	150
Löcher		MULTIHOLE	MULTIHOLE
Leistung	W	310	310
R.P.M.		4000-10000	4000-10000
Gewicht	kg	1,5	1,5
Geschwindigkeitsregulierung		•	•
Wellengewinde		M8-F	M8-F
Eigenabsaugung		•	•
Stützteller enthalten		981.340N	981.340N
Filtereinheit	80.400/C	•	•

\*ER 155TES/CAR ohne Filtereinheit

323,00€

**BR 65AES**  
Exzentrerschleifer

425,00€



TECHNISCHE DATEN		BR 65AES
Ø Hub	mm	5
Ø Stützteller	mm	150
Löcher		15
Leistung	W	550
R.P.M.		3000-7000
Gewicht	kg	2,2
Geschwindigkeitsregulierung		•
Wellengewinde		5/16"-F
Wellenarretierung		•
Zentrale Absaugung		•
Stützteller enthalten		981.600

**BR 106AES**  
Exzentrerschleifer

390,00€



TECHNISCHE DATEN		BR 106AES
Ø Hub	mm	6
Ø Stützteller	mm	150
Löcher		MULTIHOLE SLIM
Leistung	W	550
R.P.M.		3000-7000
Gewicht	kg	2,2
Geschwindigkeitsregulierung		•
Wellengewinde		M8-F
Zentrale Absaugung		•
Stützteller enthalten		981.500

**BR 109AES**  
Exzentrerschleifer

399,00€



TECHNISCHE DATEN		BR 109AES
Ø Hub	mm	9
Ø Stützteller	mm	150
Löcher		MULTIHOLE SLIM
Leistung	W	550
R.P.M.		3000-7000
Gewicht	kg	2,2
Geschwindigkeitsregulierung		•
Wellengewinde		M8-F
Zentrale Absaugung		•
Stützteller enthalten		981.500

**BR 112AES**  
Exzentrerschleifer

410,00€



TECHNISCHE DATEN		BR 112AES
Ø Hub	mm	12
Ø Stützteller	mm	150
Löcher		MULTIHOLE SLIM
Leistung	W	550
R.P.M.		3000-7000
Gewicht	kg	2,2
Geschwindigkeitsregulierung		•
Wellengewinde		M8-F
Zentrale Absaugung		•
Stützteller enthalten		981.500

**EK 150AES**  
ROTO-Exzentrerschleifer

484,00€



TECHNISCHE DATEN		EK 150AES
Ø Hub	mm	5
Ø Stützteller	mm	150
Löcher		8+6+1
Leistung	W	550
R.P.M.		200-500
Hübe pro Minute		2800-7000
Gewicht	kg	2,7
Geschwindigkeitsregulierung		•
Zentrale Absaugung		•
Seitlicher Griff		•
Stützteller enthalten		981.100

**EK 200AS**  
ROTO-Exzentrerschleifer

543,00€



TECHNISCHE DATEN		EK 200AS
Ø Hub	mm	5
Ø Stützteller	mm	200
Löcher		8
Leistung	W	550
R.P.M.		500
Hübe pro Minute		7000
Gewicht	kg	3,1
Geschwindigkeitsregulierung		-
Zentrale Absaugung		•
Seitlicher Griff		•
Stützteller enthalten		912.279

**GTV 16**



**ELEKTROWERKZEUGE**

*HEIßLUFTPISTOLE-KANTENFRÄSEN - SATINIERMASCHINEN*

**GTV 16**

Heißluftpistole mit manueller Steuerung

113,00€



TECHNISCHE DATEN		GTV 16
Leistung	W	1600
Gewicht	kg	0,68
Temperatur	°C	350-500
Luftdurchsatz	m³	350-500
Koffer		•

**SR 200AE**

Satinier- und Bürstmaschine

420,00€



TECHNISCHE DATEN		SR 200AE
Ø Schleifscheibe max.	mm	100
Leistung	W	1100
R.P.M.		2000-4000
Gewicht	kg	2,8
Geschwindigkeitsregulierung		•
Ø Scheibenträgerwelle	mm	19
Scheibenwellengewinde		M14-M
Zentrale Absaugung		•
Seitlicher Griff		•

**RP 84**

Kantenfräse

330,00€



TECHNISCHE DATEN		RP 84
Ø Spannange	mm	6
Leistung	W	350
R.P.M.		20000
Gewicht	kg	2



**SR 200AE**

# PNEUMATISCHE \_\_\_\_\_ WERKZEUGE

Schleifmaschinen  
Poliermaschinen

Seite 48  
Seite 54



**RS 21A**  
Einhand-Schwingschleifer

363,00€



TECHNISCHE DATEN		RS 21A
Ø Hub	mm	3
Plattengröße		Delta
Betriebsdruck	bar/PSIG	6,2/90
Luftverbrauch max.	l/min.	360
R.P.M.		0-11000
Gewicht	kg	0,87
Geschwindigkeitsregulierung		•
Klettplatte		•
Zentrale Absaugung		•
Lufteinlassgewinde		1/4" GAS
Platte enthalten		985.002

**RE 21ACM**  
Einhand-Schwingschleifer

383,00€



TECHNISCHE DATEN		RE 21ACM
Ø Hub	mm	3
Plattengröße	mm	80x130
Betriebsdruck	bar/PSIG	6,2/90
Luftverbrauch max.	l/min.	360
R.P.M.		0-11000
Gewicht	kg	0,87
Geschwindigkeitsregulierung		•
Papierhalterung		•
Klettplatte		•
Zentrale Absaugung		•
Lufteinlassgewinde		1/4" GAS
Platte enthalten		986.007MH

**SO 210AP**  
Schwingschleifer

582,00€



TECHNISCHE DATEN		SO 210AP
Ø Hub	mm	3
Plattengröße	mm	225x115
Betriebsdruck	bar/PSIG	6,2/90
Luftverbrauch max.	l/min.	380
R.P.M.		3500-9500
Gewicht	kg	2,4
Geschwindigkeitsregulierung		•
Papierhalterungen		•
Klettplatte		•
Zentrale Absaugung		•
Lufteinlassgewinde		1/4" GAS
Platte enthalten		983.005

**SLP41A**  
Schwingschleifer

513,00€



TECHNISCHE DATEN		SLP 41A
Ø Hub	mm	4,8
Plattengröße	mm	400x70
Betriebsdruck	bar/PSIG	6,2/90
Luftverbrauch max.	l/min.	400
R.P.M.		4000-10000
Gewicht	kg	2,4
Geschwindigkeitsregulierung		•
Papierhalterungen		•
Zentrale Absaugung		•
Lufteinlassgewinde		1/4" GAS
Platte enthalten		619.153MH

**RE 21ALN**  
Einhand-Schwingschleifer

367,00€



TECHNISCHE DATEN		RE 21ALN
Ø Hub	mm	3
Plattengröße	mm	70x198
Betriebsdruck	bar/PSIG	6,2/90
Luftverbrauch max.	l/min.	360
R.P.M.		0-11000
Gewicht	kg	0,85
Geschwindigkeitsregulierung		•
Klettplatte		•
Zentrale Absaugung		•
Lufteinlassgewinde		1/4" GAS
Platte enthalten		988.001MH



**LD 30**

**LD 30**  
Schwingschleifer

253,00€



TECHNISCHE DATEN		LD 30
Ø Hub	mm	1,5
Ø Stützteller	mm	30
Betriebsdruck	bar/PSIG	6,2/90
Luftverbrauch max.	l/min.	130
R.P.M.		7500
Gewicht	kg	0,65
Wellengewinde		M10-F
Lufteinlassgewinde		1/4" GAS
Stützteller enthalten		9P06.060 9P06.061 9P06.062

**TA 50**  
Mini-Exzenterschleifer

391,00€



TECHNISCHE DATEN		TA 50
Ø Hub	mm	3
Ø Stützteller	mm	50
Betriebsdruck	bar/PSIG	6,2/90
Luftverbrauch max.	l/min.	330
R.P.M.		15000
Gewicht	kg	0,65
Wellengewinde		M6-F
Zuluftschlauch		•
Lufteinlassgewinde		1/4" GAS
Stützteller enthalten		9P01.046

# PNEUMATISCHE WERKZEUGE SCHLEIFMASCHINEN

## RA 75 - RA 75A Einhand-Exzentrerschleifer

330,00€ - 335,00€



TECHNISCHE DATEN	RA 75	RA 75A	
Ø Hub	mm	3	3
Ø Stützteller	mm	75	75
Löcher		-	3
Betriebsdruck	bar/PSIG	6,2/90	6,2/90
Luftverbrauch max.	l/min.	380	380
R.P.M.		0-11000	0-11000
Gewicht	kg	0,68	0,68
Geschwindigkeitsregulierung		•	•
Wellengewinde		5/16"-F	5/16"-F
Zentrale Absaugung		-	-
Lufteinlassgewinde		1/4"GAS	1/4"GAS
Stützteller enthalten		990.003	990.012

## RA 150A Einhand-Exzentrerschleifer

357,00€



TECHNISCHE DATEN	RA 150A	
Ø Hub	mm	5
Ø Stützteller	mm	150
Löcher		MULTIHOLE
Betriebsdruck	bar/PSIG	6,2/90
Luftverbrauch max.	l/min.	380
R.P.M.		0-11000
Gewicht	kg	0,95
Geschwindigkeitsregulierung		•
Wellengewinde		5/16"-F
Wellenarretierung		•
Zentrale Absaugung		•
Lufteinlassgewinde		1/4"GAS
Stützteller enthalten		981.600

## TA 562AN Exzentrerschleifer

475,00€



TECHNISCHE DATEN	TA 562AN	
Ø Hub	mm	5,2
Ø Stützteller	mm	200
Löcher		8
Betriebsdruck	bar/PSIG	6,2/90
Luftverbrauch max.	l/min.	400
R.P.M.		4000-10000
Gewicht	kg	2
Geschwindigkeitsregulierung		•
Zentrale Absaugung		•
Lufteinlassgewinde		1/4"GAS
Stützteller enthalten		912.279



# PNEUMATISCHE WERKZEUGE SCHLEIFMASCHINEN

## SKORPIO III Ø150mm Einhand-Exzentrerschleifer



Ø Schleifhub mm	Klett	Betriebsdruck Bar/PSIG	Luftverbrauch max. l/min	R.P.M.	Gewicht kg	Geschwindigkeitsregulierung	Lufteinlassgewinde	Wellengewinde	Absaugung	€	
RH353	3	150	6,2/90	340	0-11.000	0,8	•	1/4"GAS	M8-F	-	285,00
RH356	6	150	6,2/90	340	0-11.000	0,8	•	1/4"GAS	M8-F	-	285,00
RH359	9	150	6,2/90	340	0-11.000	0,8	•	1/4"GAS	M8-F	-	295,00
RH353A	3	150	6,2/90	340	0-11.000	0,8	•	1/4"GAS	M8-F	Zentral	295,00
RH356A	6	150	6,2/90	340	0-11.000	0,8	•	1/4"GAS	M8-F	Zentral	295,00
RH359A	9	150	6,2/90	340	0-11.000	0,8	•	1/4"GAS	M8-F	Zentral	306,00
RH353T	3	150	6,2/90	340	0-11.000	0,8	•	1/4"GAS	M8-F	Selbstgeneriert	306,00
RH356T	6	150	6,2/90	340	0-11.000	0,8	•	1/4"GAS	M8-F	Selbstgeneriert	306,00
RH359T	9	150	6,2/90	340	0-11.000	0,8	•	1/4"GAS	M8-F	Selbstgeneriert	317,00

Stützteller enthalten 981.500 MULTIHOLE SLIM

## SKORPIO III Ø125mm Einhand-Exzentrerschleifer



Ø Schleifhub mm	Klett	Betriebsdruck Bar/PSIG	Luftverbrauch max. l/min	R.P.M.	Gewicht kg	Geschwindigkeitsregulierung	Lufteinlassgewinde	Wellengewinde	Absaugung	€	
RH323	3	125	6,2/90	340	0-11.000	0,8	•	1/4"GAS	M8-F	-	285,00
RH326	6	125	6,2/90	340	0-11.000	0,8	•	1/4"GAS	M8-F	-	285,00
RH329	9	125	6,2/90	340	0-11.000	0,8	•	1/4"GAS	M8-F	-	295,00
RH323A	3	125	6,2/90	340	0-11.000	0,8	•	1/4"GAS	M8-F	Zentral	295,00
RH326A	6	125	6,2/90	340	0-11.000	0,8	•	1/4"GAS	M8-F	Zentral	295,00
RH329A	9	125	6,2/90	340	0-11.000	0,8	•	1/4"GAS	M8-F	Zentral	306,00
RH323T	3	125	6,2/90	340	0-11.000	0,8	•	1/4"GAS	M8-F	Selbstgeneriert	306,00
RH326T	6	125	6,2/90	340	0-11.000	0,8	•	1/4"GAS	M8-F	Selbstgeneriert	306,00
RH329T	9	125	6,2/90	340	0-11.000	0,8	•	1/4"GAS	M8-F	Selbstgeneriert	317,00

Stützteller enthalten 980.015N 8+8+1 LÖCHER

**AK 150A**  
ROTO-Exzentrerschleifer

542,00€



**AK 200A**  
ROTO-Exzentrerschleifer

627,00€



TECHNISCHE DATEN		AK 150A
Ø Hub	mm	5
Ø Stützteller	mm	150
Löcher		8+6+1
Betriebsdruck	bar/PSIG	6,2/90
Luftverbrauch max.	l/min.	400
R.P.M.		250-700
Hübe pro Minute		3080-8400
Gewicht	kg	1,7
Geschwindigkeitsregulierung		•
Zentrale Absaugung		•
Lufteinlassgewinde		1/4" GAS
Stützteller enthalten		981.100

TECHNISCHE DATEN		AK 200A
Ø Hub	mm	5
Ø Stützteller	mm	200
Löcher		8
Betriebsdruck	bar/PSIG	6,2/90
Luftverbrauch max.	l/min.	400
R.P.M.		350-900
Hübe pro Minute		4900-11200
Gewicht	kg	2,3
Geschwindigkeitsregulierung		•
Zentrale Absaugung		•
Lufteinlassgewinde		1/4" GAS
Stützteller enthalten		912.279

# TA6A

Druckluft-Exzentrerschleifer mit Triple Action

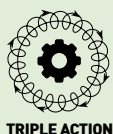

TRIPLE ACTION

Ergonomisch, leicht und kraftvoll. Der neue TA 6A führt eine innovative Technologie mit dem Namen "Triple Action" in die Kategorie der pneumatischen Schleifmaschinen ein. Die Exzenterbewegung mit überlagerter Rotation wird bei diesem Druckluft-Werkzeug mit der Planetengetriebeuntersetzung kombiniert, um ein Drehmoment und Beständigkeit zu bieten, die bisher von Druckluft Werkzeugen noch nicht erreicht wurden. Das Werkzeug bietet eine unglaubliche Balance, hohe Drehmomentwerte, ist extrem intuitiv und einfach zu bedienen. Die TA 6A kann für Schleifarbeiten in verschiedenen industriellen Umgebungen verwendet werden, einschließlich Automobil- und Industrieproduktion, Luftfahrt, Marine, Industrie und andere Produktion und Reparatur.

**EIGENSCHAFTEN:**

- HOHES DREHMOMENT UND EFFIZIENZ
- REDUZIERUNG DER ARBEITSZEITEN
- VIBRATIONSWERTE SEHR NIEDRIG
- PERFEKT AUSBALANCIERT

590,00€

TECHNISCHE DATEN		TA6A
Ø Stützteller	mm-in	150 - 6"
Ø Hub	mm-in	6 - 1/4"
Arbeitsdruck	bar-PSIG	6,2 - 90"
Verbrauch Druckluft max.	l/min	400
R.P.M		0 - 8000
Gewicht	kg-lbs	1,3 - 28,7
Geschwindigkeitsregulierung		•
Wellengewinde		M8
Stützteller enthalten		981.500



**LH 76P**  
90° Winkelpolierer

305,00€



**LHR 75**  
Mini-Exzenterpolierer

340,00€



TECHNISCHE DATEN		LH 76P
Ø Stützteller	mm	75
Betriebsdruck	bar/PSIG	6,2/90
Luftverbrauch max.	l/min.	644
R.P.M.		5000
Gewicht	kg	1
Scheibengewinde	mm	3/8"24TMale
Seitlicher Griff		•
Lufteinlassgewinde		1/4"GAS
Stützteller enthalten		9P26.058

TECHNISCHE DATEN		LHR 75
Ø Stützteller	mm-in	75 - 3"
Ø Hub	mm-in	15 - 19/32"
Betriebsdruck	bar/PSIG	6,2/90
Luftverbrauch max.	l/min.	320
R.P.M.		0-11000
Gewicht	kg-lbs	0,65 1,43
Geschwindigkeitsregulierung		•
Wellengewinde		M6-F
Lufteinlassgewinde		1/4"GAS
Stützteller enthalten		990.007

**LTA 125**  
Triple Action Polierer

590,00€

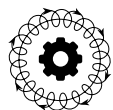

TRIPLE ACTION



**LTA75**  
Triple Action Polierer

580,00€



TECHNISCHE DATEN		LTA125
Ø Stützteller	mm-in	125 - 5"
Ø Hub	mm-in	12 - 1/2"
Arbeitsdruck	bar-PSIG	6,2 - 90"
Maximaler Luftverbrauch	l/min	400
R.P.M.		0 - 6000
Gewicht	kg-lbs	1,3 - 2,13
Geschwindigkeitsregelung		•
Stützteller		980.027N

TECHNISCHE DATEN		LTA75
Ø Stützteller	mm-in	75 - 3"
Ø Hub	mm-in	15 - 19/32"
Arbeitsdruck	bar-PSIG	6,2 - 90"
Maximaler Luftverbrauch	l/min	380
R.P.M.		0 - 6000
Gewicht	kg-lbs	0,90 - 1,15
Geschwindigkeitsregelung		•
Stützteller		990.007



**LTA125**

# VERBRAUCHS MATERIAL --- UND ZUBEHÖR

Stützteller	Seite 58
Polierscheiben	Seite 62
Polierpasten	Seite 70
Autopflegeprodukte	Seite 76
BigFoot-Zubehör	Seite 80
Schleifmittel	Seite 86
Allgemeines Zubehör	Seite 90
Carrier System	Seite 91

# VERBRAUCHSMATERIAL

## STÜTZTELLER

36,00€ - 1551,00€



Ø mm	Befestigung	Löcher	Härte	Werkzeug	Gewinde	Einheit	Artikel-Nr.
150	Klett	MULTIHOLE SLIM	Hart	BR RX-RA	5-16"-M	1	<b>981.600</b>
150	Klett	MULTIHOLE SLIM	Hart	BR RX-RA	5-16"-M	48	<b>981.600/48</b>

36,00€ - 1551,00€



Ø mm	Befestigung	Löcher	Härte	Werkzeug	Gewinde	Einheit	Artikel-Nr.
150	Klett	MULTIHOLE SLIM	Hart	ER-BR RH	M8	1	<b>981.500</b>
150	Klett	MULTIHOLE SLIM	Hart	ER-BR RH	M8	48	<b>981.500/48</b>

36,00€ - 1551,00€



Ø mm	Befestigung	Löcher	Härte	Werkzeug	Gewinde	Einheit	Artikel-Nr.
150	Klett	MULTIHOLE SLIM	Hart	BR RX-RA	5-16"-M	1	<b>981.650</b>
150	Klett	MULTIHOLE SLIM	Hart	BR RX-RA	5-16"-M	48	<b>981.650/48</b>

36,00€ - 1551,00€



Ø mm	Befestigung	Löcher	Härte	Werkzeug	Gewinde	Einheit	Artikel-Nr.
150	Klett	MULTIHOLE SLIM	Hart	ER-BR RH	M8	1	<b>981.550</b>
150	Klett	MULTIHOLE SLIM	Hart	ER-BR RH	M8	48	<b>981.550/48</b>

34,20€ - 1502,00€



Ø mm	Befestigung	Löcher	Härte	Werkzeug	Gewinde	Einheit	Artikel-Nr.
150	Klett	6+1	Hart	BR-TA	5/16"-M	1	<b>981.253</b>
150	Klett	6+1	Hart	BR-TA	5/16"-M	48	<b>981.253/48</b>

36,40€ - 1562,00€



Ø mm	Befestigung	Löcher	Härte	Werkzeug	Gewinde	Einheit	Artikel-Nr.
150	Klett	MULTIHOLE	Hart	ER-RH	M8-M	1	<b>981.340N</b>
				BR(106/109/112)			
150	Klett	MULTIHOLE	Hart	ER-RH	M8-M	48	<b>981.340N/48</b>
				BR(106/109/112)			

# VERBRAUCHSMATERIAL

## STÜTZTELLER

35,00€



32,00€



30,00€



Ø mm	Befestigung	Löcher	Härte	Werkzeug	Gewinde	Einheit	Artikel-Nr.
165-6,5"	Klett	-	hart	LH	M14	1	<b>992.650</b>
150-6"	Klett	-	hart	LH	M14	1	<b>992.600</b>
125-5"	Klett	-	hart	LH	M14	1	<b>992.500</b>

35,00€



32,00€



30,00€



Ø mm	Befestigung	Löcher	Härte	Werkzeug	Gewinde	Einheit	Artikel-Nr.
165-6,5"	Klett	-	hart	LH	5/8"	1	<b>982.650</b>
150-6"	Klett	-	hart	LH	5/8"	1	<b>982.600</b>
125-5"	Klett	-	hart	LH	5/8"	1	<b>982.500</b>

36,00€ - 1551,00€



35,00€ - 1546,00€



Ø mm	Befestigung	Löcher	Härte	Werkzeug	Gewinde	Einheit	Artikel-Nr.
150	Klett	MULTIHOLE SLIM	hart	LHR 21	M8-M	1	<b>981.321N</b>
150	Klett	MULTIHOLE SLIM	hart	LHR 21	M8-M	48	<b>981.321N/48</b>

Ø mm	Befestigung	Löcher	Härte	Werkzeug	Gewinde	Einheit	Artikel-Nr.
125	Klett	MULTIHOLE SLIM	hart	LHR 15-12	M8-M	1	<b>980.027N</b>
125	Klett	MULTIHOLE SLIM	hart	LHR 15-12	M8-M	48	<b>980.027N/48</b>

42,00€



40,00€



Ø mm	Befestigung	Löcher	Härte	Werkzeug	Gewinde	Einheit	Artikel-Nr.
150	Klett	6+8+1	hart	LK	6xM4	1	<b>981.089/C</b>

Ø mm	Befestigung	Löcher	Härte	Werkzeug	Gewinde	Einheit	Artikel-Nr.
125	Klett	6+1	hart	LK	6xM4	1	<b>980.037/C</b>

# VERBRAUCHSMATERIAL

# STÜTZTELLER

22,80€



Ø mm	Befestigung	Werkzeug	Gewinde	Einheit	Artikel-Nr.
75	Klett	FR32E	M14-F	1	990.015

29,50€



Ø mm	Befestigung	Werkzeug	Gewinde	Einheit	Artikel-Nr.
125	Klett	LHR 150	5/16"-M	1	9P05.041

23,70€



Ø mm	Befestigung	Werkzeug	Gewinde	Einheit	Artikel-Nr.
75	Klett	LH 75P	5/16"-M	1	9P08.060

16,90€



Ø mm	Befestigung	Werkzeug	Gewinde	Einheit	Artikel-Nr.
75	Klett	LH76L - LH76P	3/8"-F	1	9P26.058

23,40€



Ø mm	Befestigung	Werkzeug	Gewinde	Einheit	Artikel-Nr.
75	Klett	LHR75E-LHR75	M6-M	1	990.007

12,50€ - 14,60€



Ø mm	Befestigung	Werkzeug	Gewinde	Einheit	Artikel-Nr.
50	Roloc	ROC50	1/4"-F	1	9P23.024
75	Roloc	ROC75	1/4"-F	1	9P24.024

7,10€ - 7,10€ - 9,00€



Anwendung	Ø Scheibe mm	Ø Loch mm	Einheit	Artikel-Nr.
Fiberscheibe	100	22	1	923.91
Fiberscheibe	115	22	1	92.91
Fiberscheibe	178	M14-F	1	92.44

# VERBRAUCHSMATERIAL

# STÜTZTELLER

24,50€ - 24,50€ - 6,60€ - 19,20€ - 23,40€ - 27,20€ - 26,30€



Ø mm	Befestigung	Löcher	Härte	Werkzeug	Gewinde	Einheit	Artikel-Nr.
30	Selbstklebend	-	Hart	LD30	M10-M	1	9P06.060
30	Klett	-	Hart	LD30	M10-M	1	9P06.061
30	Klett/Selbstklebend	-	Weich	LD30	-	1	9P06.062
50	Klett	-	Hart	TA50	M6-M	1	9P01.046
75	Klett	-	Weich	RA75	5/16"-M	1	990.003
75	Klett	3	Weich	RA75A	5/16"-M	1	990.012
125	Klett	8+1	Hart	RA125A	5/16"-M	1	980.008

26,30€ - 30,20€



Ø mm	Befestigung	Löcher	Härte	Werkzeug	Gewinde	Einheit	Artikel-Nr.
125	Klett	8+8+1	Weich	LR21AE	-	1	980.006
125	Klett	8+8+1	Hart	LR71T-LR71TE	-	5	980.046

Art. 980.015N/48

1546,00€

andere

35,00€

44,60€ - 39,40€ - 52,10€



Ø mm	Befestigung	Löcher	Härte	Werkzeug	Gewinde	Einheit	Artikel-Nr.
125	Klett	8+8+1	Hart	ER-RH	M8-M	1	980.015N
125	Klett	8+8+1	Hart	ER-RH	M8-M	48	980.015N/48
125	Klett	8+8+1	Weich	ER-RH	M8-M	1	980.018N
125	Vinyl	8+8+1	Hart	ER-RH	M8-M	1	980.025N
125	Vinyl	8+8+1	Weich	ER-RH	M8-M	1	980.028N
125	Klett	MULTIHOLE	Hart	ER-RH	M8-M	1	980.035N



Ø mm	Befestigung	Löcher	Härte	Werkzeug	Gewinde	Einheit	Artikel-Nr.
150	Klett	6+8+1	Weich	LR31AE	-	1	981.090
150	Klett	6+1	Hart	AK-BK-EK	-	1	981.100
150	Klett	6+8+1	Hart	AK-BK-EK	-	1	902.154

56,00€ - 88,80€



Ø mm	Befestigung	Löcher	Härte	Werkzeug	Gewinde	Einheit	Artikel-Nr.
200	Klett	8	Hart	EK200A-TA562AN	-	1	912.279
200	Klett	-	Mousse	-	M14-F	1	86.098

14,90€ - 6,40€ - 45,70€ - 21,30€ - 40,10€



Ø mm	Dicke	Löcher	Einheit	Artikel-Nr.
50	5	-	5	990.301/5
75	5	-	1	990.016
125	5	8+1	5	980.040/5
125	2	-	2	980.041/2
150	4	MULTIHOLE	4	981.460/4

# VERBRAUCHSMATERIAL POLIERSCHEIBEN



## SCHWAMM-POLIERSCHEIBEN

Für BigFoot nano

### Ø 30-40 mm (1.25" - 1.5")

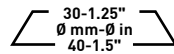

Artikel-Nr.	Beschreibung	Einheit	€
• 9.BF40H/6	COARSE	1 Verpackung mit 6 Schwämmen	30,00
• 9.BF40J/6	MEDIUM	1 Verpackung mit 6 Schwämmen	30,00
• 9.BF40M/6	FINE	1 Verpackung mit 6 Schwämmen	30,00
○ 9.BF40S/6	ULTRAFINE	1 Verpackung mit 6 Schwämmen	30,00



### Ø 50-70 mm (2" - 3")

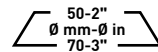

Artikel-Nr.	Beschreibung	Einheit	€
• 9.BF70H/4	COARSE	1 Verpackung mit 4 Schwämmen	32,00
• 9.BF70J/4	MEDIUM	1 Verpackung mit 4 Schwämmen	32,00
• 9.BF70M/4	FINE	1 Verpackung mit 4 Schwämmen	32,00
○ 9.BF70S/4	ULTRAFINE	1 Verpackung mit 4 Schwämmen	32,00



# VERBRAUCHSMATERIAL POLIERSCHEIBEN



## SCHWAMM-POLIERSCHEIBEN

Für freilaufender Exzenter und Dreifach-Bewegung

### Ø 80-100 mm (3" - 4")

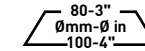

Artikel-Nr.	Beschreibung	Einheit	€
• 9.BF100H/2	COARSE	1 Karton mit 2 Schwämmen	18,00
• 9.BF100J/2	MEDIUM	1 Karton mit 2 Schwämmen	18,00
• 9.BF100M/2	FINE	1 Karton mit 2 Schwämmen	18,00
○ 9.BF100S/2	ULTRAFINE	1 Karton mit 2 Schwämmen	18,00
• 9.BF100H/48	COARSE	1 Karton mit 48 Schwämmen*	314,00
• 9.BF100J/48	MEDIUM	1 Karton mit 48 Schwämmen*	314,00
• 9.BF100M/48	FINE	1 Karton mit 48 Schwämmen*	314,00
○ 9.BF100S/48	ULTRAFINE	1 Karton mit 48 Schwämmen*	314,00

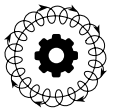

### Ø 130-150 mm (5" - 6")

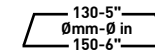

Artikel-Nr.	Beschreibung	Einheit	€
• 9.BF150H/2	COARSE	1 Karton mit 2 Schwämmen	28,00
• 9.BF150J/2	MEDIUM	1 Karton mit 2 Schwämmen	28,00
• 9.BF150M/2	FINE	1 Karton mit 2 Schwämmen	28,00
○ 9.BF150S/2	ULTRAFINE	1 Karton mit 2 Schwämmen	28,00
• 9.BF150H/48	COARSE	1 Karton mit 48 Schwämmen*	421,00
• 9.BF150J/48	MEDIUM	1 Karton mit 48 Schwämmen*	421,00
• 9.BF150M/48	FINE	1 Karton mit 48 Schwämmen*	421,00
○ 9.BF150S/48	ULTRAFINE	1 Karton mit 48 Schwämmen*	421,00



### Ø 150-180 mm (6" - 7")

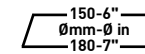

Artikel-Nr.	Beschreibung	Einheit	€
• 9.BF180H/2	COARSE	1 Karton mit 2 Schwämmen	31,00
• 9.BF180J/2	MEDIUM	1 Karton mit 2 Schwämmen	31,00
• 9.BF180M/2	FINE	1 Karton mit 2 Schwämmen	31,00
○ 9.BF180S/2	ULTRAFINE	1 Karton mit 2 Schwämmen	31,00
• 9.BF180H/48	COARSE	1 Karton mit 48 Schwämmen*	441,00
• 9.BF180J/48	MEDIUM	1 Karton mit 48 Schwämmen*	441,00
• 9.BF180M/48	FINE	1 Karton mit 48 Schwämmen*	441,00
○ 9.BF180S/48	ULTRAFINE	1 Karton mit 48 Schwämmen*	441,00



\* 48 SCHWAMM-POLIERSCHEIBEN IN EINER PACKUNG



**BIGFOOT POLIERSCHEIBEN**

Für Rotationspolierer



**BIGFOOT ZUBEHÖR POLIERSCHEIBEN**

Für Zwangsexzenter



**Ø 80 mm (3.15")**

80-3.15"  
Ømm-Ø in  
80-3.15"

Artikel-Nr.	Beschreibung	Einheit	€
• 9.BR90H/2	COARSE	1 Karton mit 2 Schwämmen	14,00
• 9.BR90M/2	FINE	1 Karton mit 2 Schwämmen	14,00
○ 9.BR90S/2	ULTRAFINE	1 Karton mit 2 Schwämmen	14,00
• 9.BR90H/48	COARSE	1 Karton mit 48 Schwämmen*	212,00
• 9.BR90M/48	FINE	1 Karton mit 48 Schwämmen*	212,00
○ 9.BR90S/48	ULTRAFINE	1 Karton mit 48 Schwämmen*	212,00

**Ø 135 mm (5.25")**

135-5.25"  
Ømm-Ø in  
135-5.25"

Artikel-Nr.	Beschreibung	Einheit	€
• 9.BR150H/2	COARSE	1 Karton mit 2 Schwämmen	21,00
• 9.BR150M/2	FINE	1 Karton mit 2 Schwämmen	21,00
○ 9.BR150S/2	ULTRAFINE	1 Karton mit 2 Schwämmen	21,00
• 9.BR150H/48	COARSE	1 Karton mit 48 Schwämmen*	284,00
• 9.BR150M/48	FINE	1 Karton mit 48 Schwämmen*	284,00
○ 9.BR150S/48	ULTRAFINE	1 Karton mit 48 Schwämmen*	284,00

**Ø 160 mm (6.25")**

160-6.25"  
Ømm-Ø in  
160-6.25"

Artikel-Nr.	Beschreibung	Einheit	€
• 9.BR180H/2	COARSE	1 Karton mit 2 Schwämmen	23,00
• 9.BR180M/2	FINE	1 Karton mit 2 Schwämmen	23,00
○ 9.BR180S/2	ULTRAFINE	1 Karton mit 2 Schwämmen	23,00
• 9.BR180H/48	COARSE	1 Karton mit 48 Schwämmen*	333,00
• 9.BR180M/48	FINE	1 Karton mit 48 Schwämmen*	333,00
○ 9.BR180S/48	ULTRAFINE	1 Karton mit 48 Schwämmen*	333,00

**Ø 180 mm (7")**

180-7"  
Ømm-Ø in  
180-7"

Artikel-Nr.	Beschreibung	Einheit	€
• 9.BR200H/2	COARSE	1 Karton mit 2 Schwämmen	26,00
• 9.BR200M/2	FINE	1 Karton mit 2 Schwämmen	26,00
○ 9.BR200S/2	ULTRAFINE	1 Karton mit 2 Schwämmen	26,00
• 9.BR200H/48	COARSE	1 Karton mit 48 Schwämmen*	348,00
• 9.BR200M/48	FINE	1 Karton mit 48 Schwämmen*	348,00
○ 9.BR200S/48	ULTRAFINE	1 Karton mit 48 Schwämmen*	348,00



**Ø 130-140 mm (5" - 5.5")**

130-5"  
Ømm-Ø in  
140-5.5"

Artikel-Nr.	Beschreibung	Einheit	€
• 9.BG150H/2	COARSE	1 Karton mit 2 Schwämmen	24,00
• 9.BG150M/2	FINE	1 Karton mit 2 Schwämmen	24,00
○ 9.BG150S/2	ULTRAFINE	1 Karton mit 2 Schwämmen	24,00
• 9.BG150H/48	COARSE	1 Karton mit 48 Schwämmen*	309,00
• 9.BG150M/48	FINE	1 Karton mit 48 Schwämmen*	309,00
○ 9.BG150S/48	ULTRAFINE	1 Karton mit 48 Schwämmen*	309,00



**Ø 150-165 mm (6" - 6.5")**

150-6"  
Ømm-Ø in  
165-6.5"

Artikel-Nr.	Beschreibung	Einheit	€
• 9.BG180H/2	COARSE	1 Karton mit 2 Schwämmen	26,00
• 9.BG180M/2	FINE	1 Karton mit 2 Schwämmen	26,00
○ 9.BG180S/2	ULTRAFINE	1 Karton mit 2 Schwämmen	26,00
• 9.BG180H/48	COARSE	1 Karton mit 48 Schwämmen*	343,00
• 9.BG180M/48	FINE	1 Karton mit 48 Schwämmen*	343,00
○ 9.BG180S/48	ULTRAFINE	1 Karton mit 48 Schwämmen*	343,00



\* 48 SCHWAMM-POLIERSCHEIBEN IN EINER PACKUNG



\* 48 SCHWAMM-POLIERSCHEIBEN IN EINER PACKUNG

## VERBRAUCHSMATERIAL WOLL-POLIERSCHEIBEN



Entwickelt, um eine außergewöhnliche Schnittgeschwindigkeit zu bieten, reduziert Risiko von Schleiern und eine höhere Effizienz mit gleichzeitig einfacher Handhabung und gering Vibration zu gewährleisten. Die neuen natürlichen RUPES Woll-Pads sind in drei Größen erhältlich und mit allen derzeit auf dem Markt befindlichen Rotations-Polierern kompatibel. Jedes Pad besteht aus einer Mischung von 100% natürlichen Lammwollfasern und ist präzise zusammengestellt, um eine Länge von 35mm eines jeden Fadens zu erhalten. Bei der Herstellung des Pads wurden keine synthetischen Fasern verwendet und jeder Wollfaden wurde mit Dampf behandelt, um eine maximale Konsistenz und Farbhaltung zu gewährleisten. Die neuen RUPES Pads wurden speziell entwickelt, um die Leistung der RUPES Rotary Coarse Schleifpaste zu optimieren und garantieren immer maximale Ergebnisse in allen Anwendungen.

**9.BL230H**  
für Ø165mm  
Ø6.5" Stützteller

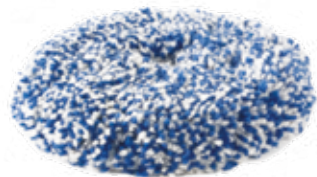

**9.BL200H**  
für Ø150mm  
Ø6" Stützteller

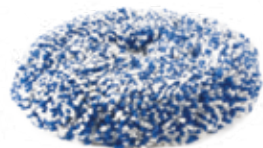

**9.BL180H**  
für Ø125mm  
Ø5" Stützteller

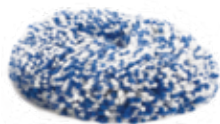

Artikel-Nr.	Beschreibung	Einheit	€
• 9.BL230H	COARSE	1 Karton mit 1 Schwamm	23,50
• 9.BL230H/48	COARSE	1 Karton mit 48 Schwämmen	749,00
• 9.BL200H	COARSE	1 Karton mit 1 Schwamm	20,00
• 9.BL200H/48	COARSE	1 Karton mit 48 Schwämmen	631,00
• 9.BL180H	COARSE	1 Karton mit 1 Schwamm	17,50
• 9.BL180H/48	COARSE	1 Karton mit 48 Schwämmen	558,00

## VERBRAUCHSMATERIAL WOLL-POLIERSCHEIBEN



RUPES CUT & FINISH Rotation Woll-Polierscheiben verwenden nur die hochwertigsten echten Merinowollfasern, die auf eine konstante Länge von 20 mm veredelt wurden und in einem extrem dichten Muster auf einem speziell entwickelten Schaumstoffkissen zusammengefügt wurden, um ein optimales Gleichgewicht zwischen Schnitt und Finish zu erzielen. Das einzigartige Design ermöglicht es dem Bediener, das Pad in verschiedenen Anwendungen zu verwenden und sich den Formen anzupassen, ohne die Gefahr einer Beschädigung der Oberfläche oder eines ungleichmäßigen Schnitts. Die CUT & FINISH-Woll-Polierscheiben sind mit praktisch allen Rotations-Poliermaschinen kompatibel, erzielen jedoch mit einem Werkzeug mit niedriger Drehzahl und hohem Drehmoment wie der BigFoot LH19E die beste Leistung.

**9.BL200F**  
für Ø165mm  
Ø6.5" Stützteller



**9.BL180F**  
für Ø150mm  
Ø6" Stützteller



**9.BL150F**  
für Ø125mm  
Ø5" Stützteller



**9.BL80F**  
für Ø75mm  
Ø3" Stützteller



Artikel-Nr.	Beschreibung	Einheit	€
• 9.BL200F	CUT&FINISH	1 Karton mit 1 Schwamm	27,50
• 9.BL200F/48	CUT&FINISH	1 Karton mit 48 Schwämmen	970,00
• 9.BL180F	CUT&FINISH	1 Karton mit 1 Schwamm	23,50
• 9.BL180F/48	CUT&FINISH	1 Karton mit 48 Schwämmen	820,00
• 9.BL150F	CUT&FINISH	1 Karton mit 1 Schwamm	21,50
• 9.BL150F/48	CUT&FINISH	1 Karton mit 48 Schwämmen	755,00
• 9.BL80F	CUT&FINISH	1 Karton mit 1 Schwamm	15,40
• 9.BL80F/48	CUT&FINISH	1 Karton mit 48 Schwämmen	540,00



**BIGFOOT WOLL-POLIERSCHEIBEN**

Für freilaufender Exzenter, Zwangsexzenter Triple Action Polierer

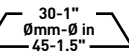

Ø 30-45 mm (1" - 1.5")

Artikel-Nr.	Beschreibung	Einheit	€
• 9.BW40H/4	COARSE	1 Karton mit 4 Schwämmen	29,00
• 9.BW40M/4	MEDIUM	1 Karton mit 4 Schwämmen	29,00

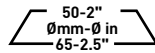

Ø 50-65 mm (2" - 2.5")

Artikel-Nr.	Beschreibung	Einheit	€
• 9.BW70H/4	COARSE	1 Karton mit 4 Schwämmen	39,00
• 9.BW70M/4	MEDIUM	1 Karton mit 4 Schwämmen	39,00

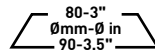

Ø 80-90 mm (3" - 3.5")

Artikel-Nr.	Beschreibung	Einheit	€
• 9.BW100H/2	COARSE	1 Karton mit 2 Schwämmen	23,50
• 9.BW100M/2	MEDIUM	1 Karton mit 2 Schwämmen	23,50
• 9.BW100H/48	COARSE	1 Karton mit 48 Schwämmen	456,00
• 9.BW100M/48	MEDIUM	1 Karton mit 48 Schwämmen	456,00

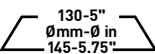

Ø 130-145 mm (5" - 5.7")

Artikel-Nr.	Beschreibung	Einheit	€
• 9.BW150H/2	COARSE	1 Karton mit 2 Schwämmen	33,00
• 9.BW150M/2	MEDIUM	1 Karton mit 2 Schwämmen	33,00
• 9.BW150H/48	COARSE	1 Karton mit 48 Schwämmen	647,00
• 9.BW150M/48	MEDIUM	1 Karton mit 48 Schwämmen	647,00

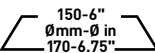

Ø 150-170 mm (6" - 6.75")

Artikel-Nr.	Beschreibung	Einheit	€
• 9.BW180H/2	COARSE	1 Karton mit 2 Schwämmen	42,50
• 9.BW180M/2	MEDIUM	1 Karton mit 2 Schwämmen	42,50
• 9.BW180H/48	COARSE	1 Karton mit 48 Schwämmen	755,00
• 9.BW180M/48	MEDIUM	1 Karton mit 48 Schwämmen	755,00

**MIKROFASER-POLIERSCHEIBEN**

Für freilaufender Exzenter und Dreifach-Bewegung

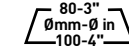
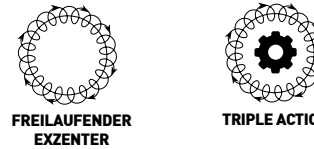

Ø 80-100 mm (3" - 4")

Artikel-Nr.	Beschreibung	Einheit	€
• 9.BF100FH/2	COARSE	1 Karton mit 2 Scheiben	21,00
• 9.BF100FM/2	FINE	1 Karton mit 2 Scheiben	21,00
• 9.BF100FH/48	COARSE	1 Karton mit 48 Scheiben	387,00
• 9.BF100FM/48	FINE	1 Karton mit 48 Scheiben	387,00

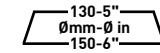

Ø 130-150 mm (5" - 6")

Artikel-Nr.	Beschreibung	Einheit	€
• 9.BF150FH/2	COARSE	1 Karton mit 2 Scheiben	29,00
• 9.BF150FM/2	FINE	1 Karton mit 2 Scheiben	29,00
• 9.BF150FH/48	COARSE	1 Karton mit 48 Scheiben	517,00
• 9.BF150FM/48	FINE	1 Karton mit 48 Scheiben	517,00

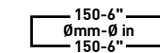

Ø 150-150 mm (6" - 6")

Artikel-Nr.	Beschreibung	Einheit	€
• 9.BF170FH/2	COARSE	1 Karton mit 2 Scheiben	35,70
• 9.BF170FM/2	FINE	1 Karton mit 2 Scheiben	35,70
• 9.BF170FH/48	COARSE	1 Karton mit 48 Scheiben	637,00
• 9.BF170FM/48	FINE	1 Karton mit 48 Scheiben	637,00





**D-A COARSE** Die neueste Hochleistungs-Politur von RUPES ist auf maximale Effizienz ausgelegt. Diese schnell schneidende Politur ist ideal für Benutzer, die eine rasche Fehlerbeseitigung und ein reibungsloses Benutzererlebnis für jede Art von Lacken wünschen. Die Formel wurde optimiert, um die beste Leistung zu erzielen, wenn RUPES Coarse blaue Schwämme oder Woll-Polierscheiben zusammen mit BigFoot Exzenter-Polierern verwendet werden, sowohl freilaufende als auch zwangsexzenter Polierer. Es stellt eine signifikante Verbesserung in Bezug auf Schneidleistung und Endbearbeitung mit geringem Staubanfall und leichtem Abwischen dar.

**D-A FINE** ist das Ergebnis umfangreicher Tests zur Entwicklung einer Feinpolitur, die eine bemerkenswerte Schnittleistung mit einer beeindruckenden Endbearbeitung kombiniert. Die firmeneigene Formel, die von RUPES entwickelt und im eigenen Haus gemischt wurde, wurde für die Verwendung mit Dual Action-Orbitalpolierern entwickelt, die sowohl zufällige Orbital- als auch Zahnradwerkzeuge mit großem Hub enthalten. DA-FINE ist farblich auf gelben RUPES-Schaum und Wollpolster abgestimmt und bietet eine hervorragende Fehlerbeseitigung, eine unglaublich hohe Oberflächenqualität und ein superleichtes Abwischen für ein großartiges Benutzererlebnis. DA-FINE ist der perfekte zweite Polierschritt nach DA-COARSE für praktisch alle Arten von Anstrichen, Gelcoats oder Lackierungen oder eine eigenständige Lösung für leichte Polieranforderungen.

**250 ml**

Artikel-Nr.	Beschreibung	Einheit	€
• 9.DACOARSE250/12	COARSE	1 Karton mit 12 Flaschen	180,00

**1000 ml**

Artikel-Nr.	Beschreibung	Einheit	€
• 9.DACOARSE/6	COARSE	1 Karton mit 6 Flaschen	280,00

**5L**

Artikel-Nr.	Beschreibung	Einheit	€
• 9.DACOARSE5L/2	COARSE	1 Karton mit 2 Flaschen	420,00

**250 ml**

Artikel-Nr.	Beschreibung	Einheit	€
• 9.DAFINE250/12	FINE	1 Karton mit 12 Flaschen	160,00

**1000 ml**

Artikel-Nr.	Beschreibung	Einheit	€
• 9.DAFINE/6	FINE	1 Karton mit 6 Flaschen	240,00

**5L**

Artikel-Nr.	Beschreibung	Einheit	€
• 9.DAFINE5L/2	FINE	1 Karton mit 2 Flaschen	360,00



Professionelles Produkt. Empfohlen für rotierende, zwangsexzenter, exzenter Polierer



NEU

Professionelles Produkt. Empfohlen für rotierende, zwangsexzenter, exzenter Polierer



**RUPES UNO PROTECT**

UNO PROTECT ist ein All-in-One-Compound, ein Poliermittel und ein Schutzmittel, das leichte Defekte entfernen und in nur einem Schritt eine geschützte Hochglanzoberfläche hinterlassen kann. Die spezielle Mischung aus fortschrittlichen Schleifmitteln in Kombination mit synthetischen High-Tech-Schutzmitteln und Carnaubawachs kann maschinell oder von Hand aufgetragen werden und ermöglicht Uno Protect die schnelle Beseitigung von Oberflächenfehlern, wobei eine dauerhafte Schutzschicht aus Polymer verbleibt, die bis zu 60 Tage anhält. Uno Protect erzielt schnelle Ergebnisse mit minimalem Aufwand und ist damit die ideale Lösung für Express-Detail-Services, Detailhandel für große Mengen, Autohäuser und Aufbereiter für Gebrauchtwagen.

**Funktionen und Vorteile:**

- Entfernt mittelschwere bis leichte Defekte in einem Schritt
- Poliert die Oberfläche auf Hochglanz
- Bietet eine Schutzschicht, die bis zu 60 Tage hält
- Wischt leicht ab
- Kann mit der Maschine oder von Hand aufgetragen werden. (Für beste Ergebnisse maschinell anwenden)
- Kompatibel mit freilaufenden Exzenter-, Zwangsexzenter oder Rotations-Polierern
- Passen Sie die Schleif- oder Finishqualität durch Wechseln der Pads leicht an

**ANWENDUNG\***

BEWEGUNGEN	POLIERSCHWAMM	FEHLERTYP		
		Sehr leicht	Leicht	Mittel
<p>ROTIEREND ZWANGSEXZENTER FREILAUFENDER EXZENTER</p>	Polierschwamm weiss (9.BF-9.BG-9.BR Serie)			
	Polierschwamm gelb (9.BF-9.BG-9.BR Serie)			
<p>ZWANGSEXZENTER FREILAUFENDER EXZENTER</p>	BigFoot Wolle-Pad gelb (9.BW Serie)			
	BigFoot Wolle-Pad blau (9.BW Serie)			

\*In Kombination mit BigFoot Polier-Pads

Artikel-Nr.	Beschreibung	Größe	Einheit	€
9.PROTECT250/12	Politur & Schutz	250ml	1 Karton mit 12 Flaschen	138,00
9.PROTECT/6	Politur & Schutz	1000ml	1 Karton mit 6 Flaschen	180,00
9.PROTECT5L/2	Politur & Schutz	5L	1 Karton mit 2 Kanister	272,00

**UNIVERSAL ULTRA-FINE FINISHING POLITUR**

UNO PURE ist eine universell kompatible, ultrafeine Schleifpolitur für alle Poliertypen, einschließlich Rotations, Exzenter oder Zwangsexzenter. Die firmeneigene Formel, die von RUPES selbst entwickelt und gemischt wurde, verwendet die neueste Schleiftechnologie, um bei Verwendung mit RUPES BigFoot-Poliersystemwerkzeugen und Polierscheiben die höchstmögliche optische Klarheit und Reflektivität zu erzielen.

UNO Pure ist ideal für sehr weiche oder zu Matt neigende Farben oder kann verwendet werden, um auch bei dunklen Farben ein Showcar-Finish zu erzielen. Das Fehlen von Füllstoffen, die einfache Handhabung und das einfache Abwischen sorgen für ein optimales Benutzererlebnis. Die sichere Rezeptur für Werkstätten macht ihn zur idealen Lösung für eine Vielzahl von Anwendungen.

**Funktionen und Vorteile:**

- Universell für alle Bewegungsarten des BigFoot-Poliersystems
- Reibungslose Benutzererfahrung durch einfaches Abwischen
- Unübertroffene Veredelungsqualität auch bei weichsten Lacken
- Validiert für alle Lacktypen, einschließlich einstufiger, klarer, harter, weicher oder „klebriger“ Lacke
- Vielseitige Anwendungen, ändern Sie einfach das Pad, um die Leistung zu ändern
- Keine absichtlichen Füllstoffe hinzugefügt
- Keine Schutzzeigenschaften, hinterlässt ein „PURE“ Finish und ist bereit zum Auftragen eines Schutzmittels
- Für beste Ergebnisse mit RUPES Ultra-Fine White Finishing Schwämmen verwenden

Artikel-Nr.	Beschreibung	Größe	Einheit	€
9.PURE250/12	Ultra finishing Politur	250ml	1 Karton mit 12 Flaschen	138,00
9.PURE/6	Ultra finishing Politur	1000ml	1 Karton mit 6 Flaschen	180,00
9.PURE5L/2	Ultra finishing Politur	5L	1 Karton mit 2 Kanister	272,00

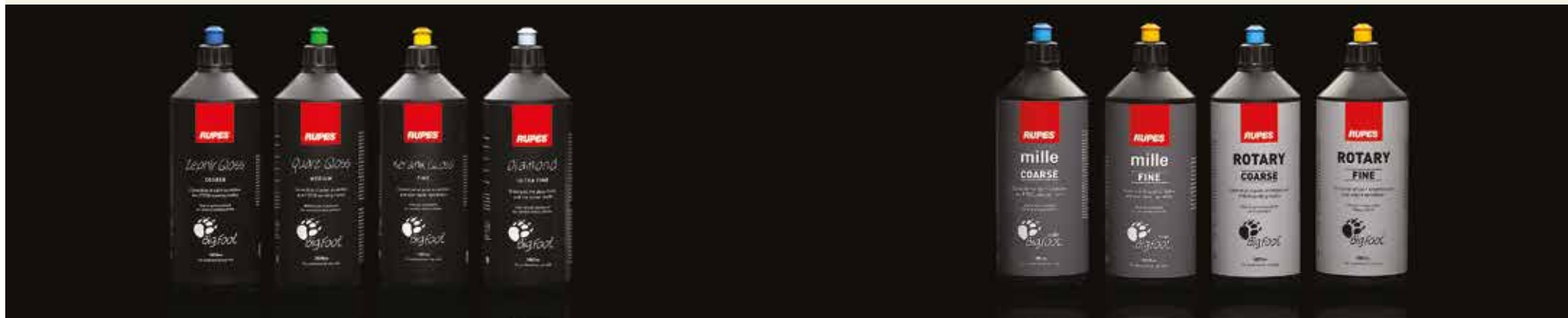

**POLIERPASTEN FÜR EXZENTER-POLIERER UND DREIFACH-BEWEGUNG**

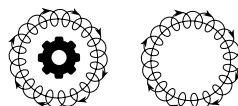

TRIPLE ACTION FREILAUFENDER EXZENTER



Artikel-Nr.	Beschreibung	Größe	Einheit	€
• 9.BFZEPHIR250/12	COARSE	250ml	1 Karton mit 12 Flaschen	175,00
• 9.BFQUARZ250/12	MEDIUM	250ml	1 Karton mit 12 Flaschen	146,00
• 9.BFKERAMIK250/12	FINE	250ml	1 Karton mit 12 Flaschen	158,00
○ 9.BFDIAMOND250/12	ULTRAFINE	250ml	1 Karton mit 12 Flaschen	146,00



Artikel-Nr.	Beschreibung	Größe	Einheit	€
• 9.BFZEPHIR/6	COARSE	1000ml	1 Karton mit 6 Flaschen	270,00
• 9.BFQUARZ/6	MEDIUM	1000ml	1 Karton mit 6 Flaschen	202,50
• 9.BFKERAMIK/6	FINE	1000ml	1 Karton mit 6 Flaschen	220,50
○ 9.BFDIAMOND/6	ULTRAFINE	1000ml	1 Karton mit 6 Flaschen	203,00
9.BFZEPHIR5L/2	COARSE	5L	1 Karton mit 2 Kanister	383,00
9.BFQUARZ5L/2	MEDIUM	5L	1 Karton mit 2 Kanister	288,00
9.BFKERAMIK5L/2	FINE	5L	1 Karton mit 2 Kanister	313,00
9.BFDIAMOND5L/2	ULTRAFINE	5L	1 Karton mit 2 Kanister	288,00

**POLIERPASTEN MARINE BEREICH**

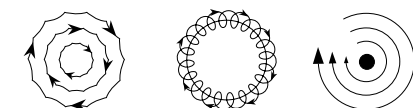

ZWANGSEXZENTER FREILAUFENDER EXZENTER ROTIEREND

Artikel-Nr.	Beschreibung	Größe	Einheit	€
• 9.XC1/6	COARSE	1000ml	1 Karton mit 6 Flaschen	278,00
9.XC11/2	COARSE	5L	1 Karton mit 2 Kanister	420,00

**POLIERPASTEN FÜR ZWANGSEXZENTER POLIERER**



ZWANGSEXZENTER



Artikel-Nr.	Beschreibung	Größe	Einheit	€
• 9.BGCOARSE250/12	COARSE	250ml	1 Karton mit 12 Flaschen	184,00
• 9.BGFINE250/12	FINE	250ml	1 Karton mit 12 Flaschen	160,00



Artikel-Nr.	Beschreibung	Größe	Einheit	€
• 9.BGCOARSE/6	COARSE	1000ml	1 Karton mit 6 Flaschen	282,00
• 9.BGFINE/6	FINE	1000ml	1 Karton mit 6 Flaschen	222,00
9.BGCOARSE 5L/2	COARSE	5L	1 Karton mit 2 Kanister	427,00
9.BGFINE 5L/2	FINE	5L	1 Karton mit 2 Kanister	336,00

**POLIERPASTEN FÜR ROTATIONSPOLIERER**



ROTIEREND



Artikel-Nr.	Beschreibung	Größe	Einheit	€
• 9.BRCOARSE250/12	COARSE	250ml	1 Karton mit 12 Flaschen	126,00
• 9.BRFINE250/12	FINE	250ml	1 Karton mit 12 Flaschen	122,00



Artikel-Nr.	Beschreibung	Größe	Einheit	€
• 9.BRCOARSE/6	COARSE	1000ml	1 Karton mit 6 Flaschen	192,00
• 9.BRFINE/6	FINE	1000ml	1 Karton mit 6 Flaschen	168,00
9.BRCOARSE 5L/2	COARSE	5L	1 Karton mit 2 Kanister	291,00
9.BRFINE 5L/2	FINE	5L	1 Karton mit 2 Kanister	254,00

**M707**  
Carnauba Hochglanz  
Schutz-Shampoo



**M101**  
Hoch konzentriertes  
Pflege-Shampoo



**P808**  
Schutzversiegelung



**G401**  
Glasreiniger



**M501**  
Mehrzweck-Entfetter



**M606**  
Schnellreiniger



**G202**  
Kristallglaspolitur



**L301**  
Leder-Schnellreiniger



Beschreibung	Größe	Artikel-Nr.	€
<b>M707</b> - Carnauba Hochglanz-Schutzshampoo	Flasche 500ml	<b>9.CCM707</b>	20,00
<b>M101</b> - Hochkonzentriertes Pflege-Shampoo	Flasche 500ml	<b>9.CCM101</b>	17,80
<b>M501</b> - Mehrzweck-Entfetter	Flasche 500ml	<b>9.CCM501</b>	22,80
<b>M606</b> - Schnellreiniger	Flasche 500ml	<b>9.CCM606</b>	18,50

Beschreibung	Größe	Artikel-Nr.	€
<b>P808</b> - Schutzversiegelung	Flasche 500ml	<b>9.CCP808</b>	30,30
<b>G401</b> - Glasreiniger (inkl. 1 Qualitäts-Mikrofasertuch Art-Nr. 9.CC9030)	Flasche 500ml	<b>9.CCG401</b>	14,50
<b>G202</b> - Kristallglaspolitur (inkl. 1 Reinigungsschwamm Art-Nr. 9.CC1838)	Flasche 150ml	<b>9.CCG202</b>	19,80
<b>L301</b> - Leder-Schnellreiniger (inkl. 4 Melamin-Schwämme Art.-Nr. 9.CC5623)	Flasche 500ml	<b>9.CCL301</b>	27,20

**C701**  
Felgen-Schnellreiniger



**G-WAX**  
Wachs sprühen



**L301**  
Leder-Schnellreiniger



**M501**  
Mehrzweck-Entfetter



**C701**  
Felgen-Schnellreiniger



**DETERSOL**  
Nicht schäumendes Reinigungsmittel



**SUPERFOAM**  
Schaumreiniger



**DOUBLE CLEAN**  
Hochkonzentrierter Reiniger zur Autowäsche



Beschreibung	Größe	Artikel-Nr.	€
<b>C701</b> - Felgen-Schnellreiniger	Flasche 1000ml	<b>9.CCC701</b>	32,60
<b>C701</b> - Felgen-Schnellreiniger, 1 Karton mit 2 Kanistern	Kanister 5l	<b>9.CCC701T/2</b>	198,00
<b>G-WAX</b> - Hochbeständiges Sprühwachs für alle Oberflächen	8X Flasche 500ml	<b>9.BFGWAX500/8</b>	234,00
<b>Detersol</b> - Nicht schäumendes Reinigungsmittel [CK 31], 1 Karton mit 4 Kanistern	Kanister 5l	<b>100.1607/4</b>	105,00
<b>M101</b> - Hochkonzentriertes Pflege-Shampoo, 1 Karton mit 2 Kanistern	Kanister 5l	<b>9.CCM101T/2</b>	213,00
<b>M707</b> - Carnauba Hochglanz-Schutzshampoo, 1 Karton mit 2 Kanistern	Kanister 5l	<b>9.CCM707T/2</b>	199,00
<b>M606</b> - Schnellreiniger, 1 Karton mit 2 Kanistern	Kanister 5l	<b>9.CCM606T/2</b>	262,00
<b>P808</b> - Schutzversiegelung, 1 Karton mit 2 Kanistern	Kanister 5l	<b>9.CCP808T/2</b>	445,00

Beschreibung	Größe	Artikel-Nr.	€
<b>G401</b> - Glasreiniger, 1 Karton mit 2 Kanistern	Kanister 5l	<b>9.CCG401T/2</b>	109,00
<b>L301</b> - Leder-Schnellreiniger, 1 Karton mit 2 Kanistern	Kanister 5l	<b>9.CCL301T/2</b>	317,00
<b>M501</b> - Mehrzweck-Entfetter, 1 Karton mit 2 Kanistern	Kanister 5l	<b>9.CCM501T/2</b>	233,00
<b>Superfoam</b> - Schaumreiniger [CK 31F], 1 Karton mit 4 Kanistern	Kanister 5l	<b>101.1607/4</b>	218,00
<b>Double clean</b> - Hochkonzentrierter Reiniger zur Autowäsche, 1 Karton mit 4 Kanistern	Kanister 5l	<b>107.1607/4</b>	115,00



# ZUBEHÖR *BIGFOOT NANO IBRID*



Artikel-Nr.	Abmessungen (cm)	Beschreibung	€
Cod. 9.CASEIII	39,6L X 21H 29,6W	Systainer Case	86,00

## STROMVERSORGUNG



Artikel-Nr.	Beschreibung	€
9HP120LT	AC-DC-Adapter	58,50



Artikel-Nr.	Beschreibung	€
9HC120LT	Ladegerät	47,90



Artikel-Nr.	Beschreibung	€
9HB120LT	Wiederaufladbarer Akku	45,70

## STÜTZTELLER

### Ø50mm - Ø2"



Artikel-Nr.	Beschreibung	Befestigung	Einheit	€
996.001/C	Polier-Stützteller	Klett	1	14,30

### Ø30mm - Ø1.25"



Artikel-Nr.	Beschreibung	Befestigung	Einheit	€
995.001/C	Polier-Stützteller	Klett	1	13,50

### Ø30mm - Ø1.25"



Artikel-Nr.	Beschreibung	Befestigung	Einheit	€
997.001/C	Schleif-Stützteller	Selbstklebend	1	18,30

# ZUBEHÖR *BIGFOOT NANO IBRID*

Zubehör nicht inkludiert



Artikel-Nr.	Beschreibung	€
9.Z987/BF	Zubehör Koffer mit Behälter	29,00

## REINIGUNGSBÜRSTEN



Artikel-Nr.	Beschreibung	Größe	Einheit	€
9.BF3015/6	NYLON-RUNDBÜRSTE WEICH	Ø30	1 Karton mit 6 Bürsten	63,90
9.BF3030/6	NYLON-RUNDBÜRSTE HART	Ø30	1 Karton mit 6 Bürsten	63,90
9.BF3000/6	PFERDEHAAR-RUNDBÜRSTE MEDIUM	Ø30	1 Karton mit 6 Bürsten	63,90

## FUNKTIONSEINHEITEN



Artikel-Nr.	Beschreibung	€
291.390/C	Verlängerungswelle (70mm Länge - M8 = F - M6 = M)	25,00



Artikel-Nr.	Beschreibung	€
562.390	Rotationseinheit	23,40



Artikel-Nr.	Beschreibung	€
581.390/C	3mm Hubeinheit	36,20



Artikel-Nr.	Beschreibung	€
58.390/C	12mm Hubeinheit	41,50

## SCHLEIFMITTEL



Artikel-Nr.	Beschreibung	€
9.45520/100	Selbstklebende Schleifblüte - Ø35mm - P2000 (100 St.)	28,00

Artikel-Nr.	Beschreibung	€
9.45530/100	Selbstklebende Schleifblüte - Ø35mm - P3000 (100 St.)	30,00

**SWIRL FINDER LAMPE**

Artikel-Nr.	Beschreibung	€
LL150	Swirl Finder Pen Light (Lampe zum Überprüfen der Lackoberfläche)	58,00

Batterie 2xAAA/1,5V Alkali inbegriffen



**BIGFOOT GÜRTEL**



Artikel-Nr.	Beschreibung	€
9.Z884/BF	BigFoot Gürtel	81,80

**BIGFOOT KNIEPOLSTER**



Artikel-Nr.	Beschreibung	€
9.Z891/BF	BigFoot Kniepolster	62,50

**MICROFASER-TÜCHER**

Artikel-Nr.	Beschreibung	Einheit	€
9.BF9010/4	Mikrofaser-Poliertücher (Blau, Grün, Gelb, Weiß)	1 Packung mit 4 Tüchern	28,70
9.BF9022/10	Gelbe Mikrofaser-Poliertücher	1 Karton mit 10 Tüchern	64,90
9.BFMICROF2	Graues Poliertuch	1 Tuch	12,80



**BIGFOOT SCHWAMMENTFERNER**

Artikel-Nr.	Beschreibung	€
9.BF7001	BigFoot Schwammentferner	14,90
9.BF7002	BigFoot Schwammentferner mit Halter	25,00



**WERKZEUGHALTER RUPES**

Artikel-Nr.	Beschreibung	€
9.HOLDER	Wand-Werkzeughalter BigFoot	39,00

Montagekit inklusive



Artikel-Nr.	Beschreibung	€
9.Z1024/25	Kabelhalter Verpackung mit 25 Stk.	89,00



**BIGFOOT TASCHE MarkIII**

87,10€



**BIGFOOT TASCHE**

87,10€



Artikel-Nr.	Beschreibung	Abmessung (cm)
9.Z1043BF	Halbsteife BigFoot Tasche	50L x 30H x 25B

Artikel-Nr.	Beschreibung	Abmessung (cm)
9.Z871/BF	Halbsteife BigFoot Tasche	50L x 30H x 25B

**WEICHE BIGFOOT TASCHE**

67,10€



**BIGFOOT MARINETASCHE**

87,10€



Artikel-Nr.	Beschreibung	Abmessung (cm)
9.Z883/BF	Weiche BigFoot Tasche	40L x 30H x 25B

Artikel-Nr.	Beschreibung	Abmessung (cm)
9.Z912/BF	Halbsteife BigFoot Tasche	50L x 30H x 25B

**BIGFOOT TASCHE MILLE**

87,10€



**BIGFOOT TASCHE ROTIEREND**

87,10€



Artikel-Nr.	Beschreibung	Abmessung (cm)
9.Z999/BF	Halbsteife BigFoot Tasche	50L x 30H x 25B

Artikel-Nr.	Beschreibung	Abmessung (cm)
9.Z998/BF	Halbsteife BigFoot Tasche	50L x 30H x 25B

**TROLLEY RUPES**

70,70€



Artikel-Nr.	Beschreibung	Abmessung (cm)
9.Z1044	Trolley Rupes	34L x 50H x 22W

**GROSSE BIGFOOT TASCHE**

203,00€



Artikel-Nr.	Beschreibung	Abmessung (cm)
9.Z917/BF	Harte Tasche BigFoot	55L x 43H x 35B





Folie Delta-Blatt

Beschreibung	Körnung	Löcher	Einheit	Artikel-Nr	€
HQ400	P60	10	25	9.45101/25	18,30
HQ400	P80	10	25	9.45102/25	17,20
HQ400	P120	10	25	9.45104/25	17,00
HQ400	P180	10	25	9.45106/25	16,70
HQ400	P220	10	25	9.45107/25	16,70
HQ400	P280	10	25	9.45108/25	16,70
HQ400	P320	10	25	9.45109/25	16,70
HQ400	P40	10	50	9.45100	32,00
HQ400	P60	10	100	9.45101	52,00
HQ400	P80	10	100	9.45102	52,00
HQ400	P120	10	100	9.45104	51,40
HQ400	P180	10	100	9.45106	50,40
HQ400	P220	10	100	9.45107	50,40
HQ400	P280	10	100	9.45108	50,40
HQ400	P320	10	100	9.45109	50,40



Folie 125mm Scheibe

Beschreibung	Körnung	Löcher	Einheit	Artikel-Nr	€
HQ400	P80	17	25	9.45182/25	19,10
HQ400	P120	17	25	9.45184/25	18,90
HQ400	P180	17	25	9.45186/25	18,60
HQ400	P220	17	25	9.45187/25	18,60
HQ400	P280	17	25	9.45188/25	18,60
HQ400	P80	17	100	9.45182	52,00
HQ400	P120	17	100	9.45184	51,40
HQ400	P180	17	100	9.45186	50,40
HQ400	P220	17	100	9.45187	50,40
HQ400	P280	17	100	9.45188	50,40
HQ400	P320	17	100	9.45189	50,40
HQ400	P360	17	100	9.45190	50,40
HQ400	P400	17	100	9.45191	50,40



Folie 80X130

Beschreibung	Körnung	Löcher	Einheit	Artikel-Nr	€
HQ400	P60	12	25	9.45141/25	18,20
HQ400	P80	12	25	9.45142/25	18,20
HQ400	P120	12	25	9.45144/25	18,10
HQ400	P180	12	25	9.45146/25	17,90
HQ400	P220	12	25	9.45147/25	17,90
HQ400	P280	12	25	9.45148/25	17,90
HQ400	P320	12	25	9.45149/25	17,90
HQ400	P360	12	25	9.45150/25	17,90
HQ400	P60	12	50	9.45141	52,00
HQ400	P80	12	100	9.45142	52,00
HQ400	P120	12	100	9.45144	51,40
HQ400	P180	12	100	9.45146	50,40
HQ400	P220	12	100	9.45147	50,40
HQ400	P280	12	100	9.45148	50,40
HQ400	P320	12	100	9.45149	50,40
HQ400	P360	12	100	9.45150	50,40



Folie 150mm Scheibe

Beschreibung	Körnung	Löcher	Einheit	Artikel-Nr	€
HQ400	P40	15	50	9.45220	39,60
HQ400	P60	15	50	9.45221	36,60
HQ400	P80	15	100	9.45222	64,80
HQ400	P100	15	100	9.45223	64,00
HQ400	P120	15	100	9.45224	64,00
HQ400	P150	15	100	9.45225	62,80
HQ400	P180	15	100	9.45226	62,80
HQ400	P220	15	100	9.45227	62,80
HQ400	P280	15	100	9.45228	62,80
HQ400	P320	15	100	9.45229	62,80
HQ400	P360	15	100	9.45230	62,80
HQ400	P400	15	100	9.45231	62,80
HQ400	P500	15	100	9.45232	63,60
HQ400	P600	15	100	9.45233	63,63
HQ400	P800	15	100	9.45234	70,20
HQ400	P1000	15	100	9.45235	71,40
HQ400	P1200	15	100	9.45236	71,40
HQ400	P1500	15	100	9.45237	71,40
HQ400	P2000	15	100	9.45238	71,40



Folie 75mm Scheibe

Beschreibung	Körnung	Einheit	Artikel-Nr	€
HQ400	P1500	50	9.45240	28,00



**HQ400 SCHLEIFFOLIEN  
ALLES WAS SIE BENÖTIGEN  
UM EIN PERFEKTES  
ERGEBNIS ZU ERHALTEN**

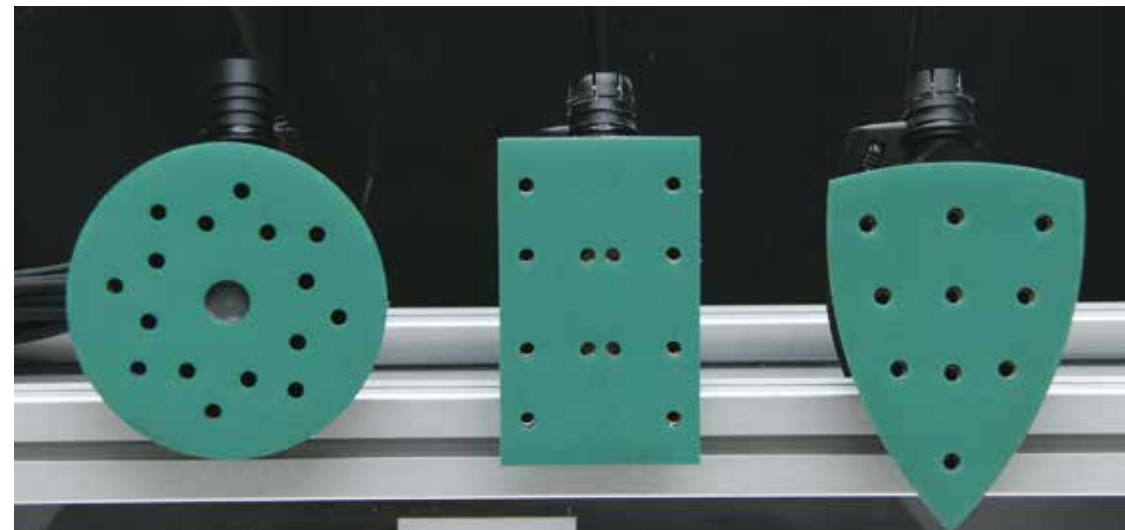

Die gesamte Bandbreite der Schleifmittel mit perforierter Polyesterfolie, die eine hohe Schleifleistung und eine lange Lebensdauer sichert. Dank der Gleichmäßigkeit und der ebenen Oberfläche wird im Vergleich zum Papier eine **höhere Qualität** gesichert. Feuchtigkeitsbeständig, leistungsstark auch auf nassen Oberflächen mit verstärkten Kanten, dauerhaft ohne Beschädigungen der Folie.

Effizient auch an schwer zu erreichenden Stellen, wie Ecken und scharfen Kanten. Dank des besseren Vakuumsystems, der Multilochscheiben und der zentralen Lochung, vermeidet man Behinderungen an der Folie und entfernt bis zu 50% mehr Staub als traditionelles Schleifpapier.



# MP330 MEHRZWECK SCHLEIFSCHEIBEN

Hohe Leistung und Effizienz

**EIGENSCHAFTEN**

- Das Aluminiumoxid sorgt für eine hohe Abtragleistung
- Die Verwendung eines speziellen Additivtyps verhindert Verstopfung
- Die hohe Qualität von Latex verstärktem Papier garantiert eine hervorragende Leistung
- Lange Lebensdauer der Scheiben auf allen Arten von Oberflächen ohne zu reißen
- Anwendungsgebiete: Hersteller von Autos, Karosseriewerkstätten, Booten und Möbelfabriken

**TECHNISCHE DATEN**

- Kornart: Aluminiumoxid
- Grundbinder: spezielles Harz mit Zinkstearat
- Streuung: weit offen
- Trägermaterial: latexhaltiges Papier
- speziell für Arbeiten von Trockenschleifen mit Schwingschleifern

**Ø150mm (6")**

BEZEICHNUNG	KÖRNUNG	LÖCHER	LÖCHER	€
MP330 Mehrzweck Papier Schleifscheibe P40	P40	15	50	9.33040 28,00
MP330 Mehrzweck Papier Schleifscheibe P60	P60	15	50	9.33060 25,00
MP330 Mehrzweck Papier Schleifscheibe P80	P80	15	50	9.33080 22,50
MP330 Mehrzweck Papier Schleifscheibe P100	P100	15	100	9.33100 42,00
MP330 Mehrzweck Papier Schleifscheibe P120	P120	15	100	9.33120 42,00
MP330 Mehrzweck Papier Schleifscheibe P150	P150	15	100	9.33150 42,00
MP330 Mehrzweck Papier Schleifscheibe P180	P180	15	100	9.33180 42,00
MP330 Mehrzweck Papier Schleifscheibe P220	P220	15	100	9.33220 42,00
MP330 Mehrzweck Papier Schleifscheibe P240	P240	15	100	9.33240 42,00
MP330 Mehrzweck Papier Schleifscheibe P280	P280	15	100	9.33280 42,00
MP330 Mehrzweck Papier Schleifscheibe P320	P320	15	100	9.33320 42,00
MP330 Mehrzweck Papier Schleifscheibe P400	P400	15	100	9.33400 42,00
MP330 Mehrzweck Papier Schleifscheibe P500	P500	15	100	9.33500 42,00

**Q-MAG Delta-Schleifpapier**

MP330 Mehrzweck Papier Schleifscheibe P120	P120	-	50	9.34120 15,00
MP330 Mehrzweck Papier Schleifscheibe P180	P180	-	50	9.34180 15,00
MP330 Mehrzweck Papier Schleifscheibe P240	P240	-	50	9.34240 15,00
MP330 Mehrzweck Papier Schleifscheibe P320	P320	-	50	9.34320 15,00

**SCHLEIFWALZEN**

Anwendung	Ø Walze mm	mm	Ø Loch mm	Körnung	R.P.M. max.	Artikel-Nr	€
Edelstahl	100	100	19	P40	6800	9.NTM40	53,80
Edelstahl	100	100	19	P80	6800	9.NTM80	53,80
Edelstahl	100	100	19	medium	6800	9.NTLM	47,40
Edelstahl	100	100	19	grob	6800	9.NTLC	47,40
Holz	100	100	19	Nylon abrasiv	6800	9.RNA46	239,00
Holz	100	100	19	Nylon abrasiv	6800	9.RNA80	239,00
Holz	100	100	19	Stahl	6800	9.RFA03	129,00
Holz	100	100	19	Stahl	6800	9.RFA04	129,00



**X-CUT SCHLEIFMITTEL PADS**

Die beste Möglichkeit für eine qualitativ hochwertige Oberflächenbearbeitung.

**MERKMALE**

- Erzeugt eine perfekte Oberfläche ohne tiefe Kratzer
- Das optimale Produkt für Nassschleifanwendungen
- Perfekt zum Schleifen von Konturen oder abgerundeten Kanten
- Oberflächenbearbeitung mit weniger Aufbereitungs- und Polierschritten
- Erzeugt eine einfach auf Hochglanz polierbare Oberfläche



**TECHNISCHE DATEN**

- Korn: Aluminiumoxid
- Rücken: Gewebe auf Schaumstoff
- Verklebung: Vollharz
- Beschichtung: Spezialbeschichtung auf dem Gewebe
- Körnung: 1500 - 2000 - 3000

Beschreibung	Körnung	Einheit	Artikel-Nr	€
Ø75mm (3") P1500	P1500	1 Karton mit 20 Scheiben	9.45450	25,30
Ø75mm (3") P2000	P2000	1 Karton mit 20 Scheiben	9.45451	25,30
Ø75mm (3") P3000	P3000	1 Karton mit 20 Scheiben	9.45453	25,30
Ø125mm (5") P1500	P1500	1 Karton mit 20 Scheiben	9.45400	51,80
Ø125 mm (5") P2000	P2000	1 Karton mit 20 Scheiben	9.45401	51,80
Ø125 mm (5") P3000	P3000	1 Karton mit 20 Scheiben	9.45403	51,80
Ø150 mm (6") P1500	P1500	1 Karton mit 20 Scheiben	9.45300	76,40
Ø150 mm (6") P2000	P2000	1 Karton mit 20 Scheiben	9.45301	76,40
Ø150 mm (6") P3000	P3000	1 Karton mit 20 Scheiben	9.45303	76,40



**NEUES RUPES PERFORIERTES SOFT ROLLEN SCHLEIFMITTEL**

Die Streifen arbeiten am besten für Trockenschliff und auf einer Reihe von Oberflächen in vielen industriellen Bereichen, und ihre Hauptanwendungen sind:

- **Automobil:** Kitt, Grund- und Klarlacke.
- **Industrie:** Kohlefaser-, Acryl- und Polyesterharze
- **Schiffe: Gelcoat**
- **Möbelindustrie:** MDF, Polyesterlack, Acryl- und Polyacryllacke und Lacke auf Wasserbasis. Die Verpackung enthält 200 Streifen à 114x125mm.

Beschreibung	Artikel-Nr.	€
200 STREIFEN-Körnung P180	9.31180	57,00
200 STREIFEN-Körnung P240	9.31240	57,00
200 STREIFEN-Körnung P280	9.31280	57,00
200 STREIFEN-Körnung P320	9.31320	57,00
200 STREIFEN-Körnung P400	9.31400	57,00
200 STREIFEN-Körnung P500	9.31500	57,00
200 STREIFEN-Körnung P600	9.31600	57,00
200 STREIFEN-Körnung P800	9.31800	57,00
200 STREIFEN-Körnung P1000	9.31000	57,00

# ZUBEHÖR

## FILTEREINHEIT



Beschreibung	Artikel-Nr.	€
Filter Kit	80.400/KIT	48,90

## ZUBEHÖR FÜR SATINIERMASCHINEN



Anwendung	Ø	Werkzeug	Artikel-Nr.	€
Walzenschutz	100	SR100AE-SR200AEN	829.204/C	45,20



Beschreibung	Artikel-Nr.	€
Filterhalterung	9.2906	16,00
Filtereinheit	80.400/C	37,20
Filterkartusche	88.400	17,00



Beschreibung	Werkzeug	Artikel-Nr.	€
Für Vulkofix	923.91 - 92.91	936.91	5,40



Beschreibung	Einheit	Artikel-Nr.	€
Schlauch Ø25mm	1,3m	9.1266/C	20,20

## ANTI-VIBRATIONS SEITENGRIF

15,50€ - 14,40€



Beschreibung	Fitting	Werkzeug	Artikel-Nr.
Vollständiger Seitengriff M8		BA-LH16ENS/ LH18ENS-GL040/GL080	81.322/C
Griff	M10	GL-GM-LH22/LH31/ LH32/LH232	81.326

## DRUCKLUFTREGLER



Geschwindigkeitsregulierung

Werkzeug	Artikel-Nr.	€
Pneumatisches Werkzeug	9P03.060	26,80

## ÖL FÜR PNEUMATISCHE WERKZEUGE



Beschreibung	Artikel-Nr.	€
Schmier-/Reinigungsöl, 5 Flaschen á 50ml	9.1640/5	61,80

# CARRIER-SYSTEM

# MODULARES TRANSPORT-UND LAGERSYSTEM

## CARRIER

Komplett montiert  
Art.-Nr. CARRIER

569,00€



## POLIERMODUL MIT 230V ANSCHLUSS

Art.-Nr. CAR/POLISHING/STD

98,80€



## GRIF

Transportgriff  
Art.-Nr. CAR/HANDLE/STD

27,40€



## BASIS-TROLLEY

Modul mit 1 Schublade, 2 großen Rädern und 2 Lenkrollen  
Art.-Nr. CAR/TROLLEY/STD

211,00€



## ZUSATZMODUL

Modul mit 1 Schublade  
Art.-Nr. CAR/MODULE/STD

121,00€



## FESTES UND MOBILES BASISMODUL

Modul mit 1 Schublade, 4 Füßen und 4 Lenkrollen  
Art.-Nr. CAR/FIX/STD

211,00€



## MODULVERBINDER

Verbinder für Wandmodule  
Art.-Nr. 025.1502

0,90€



## SCHUBLADE

Art.-Nr. CAR/CASE/STD

62,50€



## ZUSATZMODUL

Modul ohne Schublade  
Art.-Nr. CAR/ELEMENT/STD

70,20€



# ABSAUGGERÄTE

---

Reinigungsmaschinen	Seite 94
Mobile Geräte	Seite 96
KC28 modulares	Seite 104
Transport-und Lagersystem	
Matic-System	Seite 108
Turbinen Zentraleinheiten	Seite 112
Terminals	Seite 116
Zubehör	Seite 124

**RUPES**

## ELEKTROWERKZEUGE REINIGUNGSMASCHINEN

### CK 31 - CK 31F

Reinigungsmaschinen mit Absaugung

1.208,00€ - 2.300,00€



Wasser/Reinigungsmittel

Schaum

### CK 31FC

Reinigungsmaschine mit Absaugung und integriertem Kompressor

4.087,00€



TECHNISCHE DATEN		CK 31	CK 31F
Leistung	W	1500	1500
Kapazität Reinigungsmitteltank	l	14	14
Kapazität Aufnahmetank	l	14	14
Vakuum	mmH <sub>2</sub> O	3000	3000
Geräuschpegel	dB(A)	70	70
Gewicht	kg	12	20
Vibrations-Bypass-Pumpe		•	•
Schaumtechnologie		-	•

TECHNISCHE DATEN		CK 31FC
Leistung	W	1500
Kapazität Reinigungsmitteltank	l	14
Kapazität Aufnahmetank	l	14
Vakuum	mmH <sub>2</sub> O	3000
Geräuschpegel	dB(A)	70
Gewicht	kg	43
Vibrations-Bypass-Pumpe		•
Schaumtechnologie		•
Kompressorleistung	W	350

## ABSAUGSYSTEME MOBILE GERÄTE

### SV 10E

Kompaktstaubsauger

372,00€



TECHNISCHE DATEN		SV 10E
Leistung	W	1150
Gewicht	kg	6,5
Max. Anschlussleistung	W	1x1000
Vakuum	mmH <sub>2</sub> O	1600
Geräuschpegel	dB(A)	75
Strömungskapazität	m <sup>3</sup> /h	100
Filterfläche	m <sup>2</sup>	1
Werkzeuge	Nr	1
Anschluss für Elektrowerkzeuge	Nr	1
ID Vakuumdüse	mm	35



## S 130L - S 130EL

Professionelle Staubsauger 30L

502,00€ - 605,00€



## S 130PL - S 130EPL

Professionelle Staubsauger 30L

605,00€ - 707,00€



## S 145L - S 145EL

Professionelle Staubsauger 45L

559,00€ - 661,00€



## S 145PL - S 145EPL

Professionelle Staubsauger 45L

661,00€ - 764,00€



### Lieferumfang:

- antistatischer Schlauch Ø29mm - 5m (Artikel-Nr. 9.1264/5/AS)
- Staubbeutel (Artikel-Nr. 130.1108)
- Drehbare Buchse (Artikel-Nr. 040.1108)
- Gummi-Schlauchanschluss mit Gewinde (Artikel-Nr. 663.55/AS) x2

TECHNISCHE DATEN	S 130L	S 130EL	
Leistung	W	1x1200	1x1200
Gewicht	kg	10,5	10,5
Maximale Anschlussleistung	W	1x2400	1x2400
Vakuum	mmH <sub>2</sub> O	2000	2000
Geräuschpegel	dB(A)	70	70
Tankkapazität	l	30	30
Luftdurchsatz	m <sup>3</sup> /h	3400	3400
Geeignet für Staubklasse	L	L	
Filterfläche	m <sup>2</sup>	1	1
Werkzeuge	Nr	1	1
Anschluss für Elektrowerkzeuge	Nr	1	1
Automatische Filterreinigung	-	•	
ID Vakuumdüse	mm	50	50
Flüssigkeitssensor	-	•	
Filter		Polyester	Polyester

### Lieferumfang:

- antistatischer Schlauch Ø29mm - 5m (Artikel-Nr. 9.1264/5/AS)
- Staubbeutel (Artikel-Nr. 130.1108)
- Drehbare Buchse (Artikel-Nr. 040.1108)
- Gummi-Schlauchanschluss mit Gewinde (Artikel-Nr. 663.55/AS) x2

TECHNISCHE DATEN	S 130PL	S 130EPL	
Leistung	W	1x1200	1x1200
Gewicht	kg	10,5	10,5
Maximale Anschlussleistung	W	1x2400	1x2400
Vakuum	mmH <sub>2</sub> O	2000	2000
Geräuschpegel	dB(A)	70	70
Tankkapazität	l	30	30
Luftdurchsatz	m <sup>3</sup> /h	3400	3400
Geeignet für Staubklasse	L	L	
Filterfläche	m <sup>2</sup>	1	1
Werkzeuge	Nr	1	1
Anschluss für Elektrowerkzeuge	Nr	1	1
Luft-Schnellkupplung für Werkzeuge	Nr	1	1
Betriebsdruck	Bar	6	6
Max. Druckluftkapazität	l/min.	1450	1450
Automatische Filterreinigung	-	•	
ID Vakuumdüse	mm	50	50
Flüssigkeitssensor	-	•	
Filter		Papier	Papier

### Lieferumfang:

- antistatischer Schlauch Ø29mm - 5m (Artikel-Nr. 9.1264/5/AS)
- Staubbeutel (Artikel-Nr. 130.1108)
- Drehbare Buchse (Artikel-Nr. 040.1108)
- Gummi-Schlauchanschluss mit Gewinde (Artikel-Nr. 663.55/AS) x2

TECHNISCHE DATEN	S 145L	S 145EL	
Leistung	W	1x1200	1x1200
Gewicht	kg	13,5	13,5
Max. Anschlussleistung	W	1x2400	1x2400
Vakuum	mmH <sub>2</sub> O	2000	2000
Geräuschpegel	dB(A)	67	67
Tankkapazität	l	45	45
Luftdurchsatz	m <sup>3</sup> /h	3400	3400
Geeignet für Staubklasse	L	L	
Filterfläche	m <sup>2</sup>	1	1
Werkzeuge	Nr	1	1
Anschluss für Elektrowerkzeuge	Nr	1	1
Automatische Filterreinigung	-	•	
ID Vakuumdüse	mm	50	50
Flüssigkeitssensor	-	•	
Filter		Papier	Papier

### Lieferumfang:

- antistatischer Schlauch Ø29mm - 5m (Artikel-Nr. 9.1264/5/AS)
- Staubbeutel (Artikel-Nr. 130.1108)
- 2-Wege-Anschluss komplett mit 1 Klappenventil (Artikel-Nr. 67.092/X)
- Gummi-Schlauchanschluss mit Gewinde (Artikel-Nr. 663.55/AS) x2

TECHNISCHE DATEN	S 145PL	S 145EPL	
Leistung	W	1x1200	1x1200
Gewicht	kg	13,5	13,5
Max. Anschlussleistung	W	1x2400	1x2400
Vakuum	mmH <sub>2</sub> O	2000	2000
Geräuschpegel	dB(A)	67	67
Tankkapazität	l	45	45
Luftdurchsatz	m <sup>3</sup> /h	3400	3400
Geeignet für Staubklasse	L	L	
Filterfläche	m <sup>2</sup>	1	1
Werkzeuge	Nr	2	2
Anschluss für Elektrowerkzeuge	Nr	1	1
Luft-Schnellkupplung für Werkzeuge	Nr	2	2
Betriebsdruck	bar	6	6
Max. Druckluftkapazität	l/min.	1450	1450
Automatische Filterreinigung	-	•	
ID Vakuumdüse	mm	50	50
Flüssigkeitssensor	-	•	
Filter		Papier	Papier

## S 130EM

Professionelle Staubsauger 30L

733,00€



### Lieferumfang:

- antistatischer Schlauch Ø29mm - 5m [Artikel-Nr. 9.1264/5/AS]
- Staubbeutel [Artikel-Nr. 130.1108]
- Drehbare Buchse [Artikel-Nr. 040.1108]
- Gummi-Schlauchanschluss mit Gewinde [Artikel-Nr. 663.55/AS] x2

TECHNISCHE DATEN	S 130EM
Leistung	W 1X1200
Gewicht	kg 10,5
Maximale Anschlussleistung	W 1x2400
Vakuum	mmH <sub>2</sub> O 2000
Geräuschpegel	dB(A) 70
Tankkapazität	l 30
Luftdurchsatz	m <sup>3</sup> /h 3400
Geeignet für Staubklasse	M
Filterfläche	m <sup>2</sup> 1
Werkzeuge	Nr 1
Anschluss für Elektrowerkzeuge	Nr 1
Wahlschalter für Schlauchdurchmesser	•
Automatische Filterreinigung	•
ID Vakuumdüse	50
Flüssigkeitssensor	•
Filter	Papier

## S 130EPM

Professionelle Staubsauger 30L

835,00€



### Lieferumfang:

- antistatischer Schlauch Ø29mm - 5m [Artikel-Nr. 9.1264/5/AS]
- Staubbeutel [Artikel-Nr. 130.1108]
- Drehbare Buchse [Artikel-Nr. 040.1108]
- Gummi-Schlauchanschluss mit Gewinde [Artikel-Nr. 663.55/AS] x2

TECHNISCHE DATEN	S 130EPM
Leistung	W 1x1200
Gewicht	kg 10,5
Maximale Anschlussleistung	W 1x2400
Vakuum	mmH <sub>2</sub> O 2000
Geräuschpegel	dB(A) 70
Tankkapazität	l 30
Luftdurchsatz	m <sup>3</sup> /h 3400
Geeignet für Staubklasse	M
Filterfläche	m <sup>2</sup> 1
Werkzeuge	Nr 1
Anschluss für Elektrowerkzeuge	Nr 1
Wahlschalter für Schlauchdurchmesser	•
Luft-Schnellkupplung für Werkzeuge	Nr 1
Betriebsdruck	bar 6
Max. Druckluftkapazität	l/min. 1450
Automatische Filterreinigung	•
ID Vakuumdüse	mm 50
Flüssigkeitssensor	•
Filter	Papier

## S 145EM

Professionelle Staubsauger 45L

789,00€



### Lieferumfang:

- antistatischer Schlauch Ø29mm - 5m [Artikel-Nr. 9.1264/5/AS]
- Staubbeutel [Artikel-Nr. 130.1108]
- Drehbare Buchse [Artikel-Nr. 040.1108]
- Gummi-Schlauchanschluss mit Gewinde [Artikel-Nr. 663.55/AS] x2

TECHNISCHE DATEN	S 145EM
Leistung	W 1x1200
Gewicht	kg 13,5
Max. Anschlussleistung	W 1x2400
Vakuum	mmH <sub>2</sub> O 2000
Geräuschpegel	dB(A) 67
Tankkapazität	l 45
Luftdurchsatz	m <sup>3</sup> /h 3400
Geeignet für Staubklasse	M
Filterfläche	m <sup>2</sup> 1
Werkzeuge	Nr 1
Anschluss für Elektrowerkzeuge	Nr 1
Wahlschalter für Schlauchdurchmesser	•
Automatische Filterreinigung	•
ID Vakuumdüse	mm 50
Flüssigkeitssensor	•
Filter	Papier

## S 145EPM

Professionelle Staubsauger 45L

892,00€



### Lieferumfang:

- antistatischer Schlauch Ø29mm - 5m [Artikel-Nr. 9.1264/5/AS]
- Staubbeutel [Artikel-Nr. 130.1108]
- Drehbare Buchse [Artikel-Nr. 040.1108]
- Gummi-Schlauchanschluss mit Gewinde [Artikel-Nr. 663.55/AS] x2

TECHNISCHE DATEN	S 145EPM
Leistung	W 1x1200
Gewicht	kg 13,5
Max. Anschlussleistung	W 1x2400
Vakuum	mmH <sub>2</sub> O 2000
Geräuschpegel	dB(A) 67
Tankkapazität	l 45
Luftdurchsatz	m <sup>3</sup> /h 3400
Geeignet für Staubklasse	M
Filterfläche	m <sup>2</sup> 1
Werkzeuge	Nr 1
Anschluss für Elektrowerkzeuge	Nr 1
Luft-Schnellkupplung für Werkzeuge	Nr 1
Betriebsdruck	Bar 6
Max. Druckluftkapazität	l/min. 1450
Wahlschalter für Schlauchdurchmesser	•
Automatische Filterreinigung	•
ID Vakuumdüse	mm 50
Flüssigkeitssensor	•
Filter	Papier

## S 230L - S 230EL

Professionelle Staubsauger 30L

528,00€ - 630,00€



### Lieferumfang:

- antistatischer Schlauch Ø29mm - 5m (Artikel-Nr. 9.1264/5/AS)
- Staubbeutel (Artikel-Nr. 130.1108)
- Drehbare Buchse (Artikel-Nr. 040.1108)
- Gummi-Schlauchanschluss mit Gewinde (Artikel-Nr. 663.55/AS) x2

TECHNISCHE DATEN	S 230L	S 230EL	
Leistung	W	1x1200	1x1200
Gewicht	kg	10,5	10,5
Maximale Anschlussleistung	W	1x2400	1x2400
Vakuum	mmH <sub>2</sub> O	2000	2000
Geräuschpegel	dB(A)	70	70
Tankkapazität	l	30	30
Luftdurchsatz	m <sup>3</sup> /h	3400	3400
Geeignet für Staubklasse	L	L	
Filterfläche	m <sup>2</sup>	1	1
Werkzeuge	Nr	1	1
Anschluss für Elektrowerkzeuge	Nr	1	1
Automatische Filterreinigung		-	•
ID Vakuumdüse	mm	50	50
Flüssigkeitssensor		-	•
Filter		Polyester	Polyester

## S 230PL - S 230EPL

Professionelle Staubsauger 30L

610,00€ - 712,00€



### Lieferumfang:

- Staubbeutel (Artikel-Nr. 130.1108)
- Drehbare Buchse für Schlauch (Artikel-Nr. 040.1108)

TECHNISCHE DATEN	S 230PL	S 230EPL	
Leistung	W	1x1200	1x1200
Gewicht	kg	10,5	10,5
Maximale Anschlussleistung	W	1x2400	1x2400
Vakuum	mmH <sub>2</sub> O	2000	2000
Geräuschpegel	dB(A)	70	70
Tankkapazität	l	30	30
Luftdurchsatz	m <sup>3</sup> /h	3400	3400
Geeignet für Staubklasse	L	L	
Filterfläche	m <sup>2</sup>	1	1
Werkzeuge	Nr	1	1
Anschluss für Elektrowerkzeuge	Nr	1	1
Luft-Schnellkupplung für Werkzeuge	Nr	1	1
Betriebsdruck	bar	6	6
Max. Druckluftkapazität	l/min.	1450	1450
Automatische Filterreinigung		-	•
ID Vakuumdüse	mm	50	50
Flüssigkeitssensor		-	•
Filter		Papier	Papier

## S 245L - S 245EL

Professionelle Staubsauger 45L

610,00€ - 712,00€



### Lieferumfang:

- antistatischer Schlauch Ø29mm - 5m (Artikel-Nr. 9.1264/5/AS)
- Griff (Artikel-Nr. 157.1108)
- Staubbeutel (Artikel-Nr. 130.1108/5 Set mit 5 Stück)
- Drehbare Buchse (Art. 040.1108)
- Gummi-Schlauchanschluss mit Gewinde (Artikel-Nr. 663.55/AS) x2

TECHNISCHE DATEN	S 245L	S 245EL	
Leistung	W	1x1200	1x1200
Gewicht	kg	13,5	13,5
Max. Anschlussleistung	W	1x2400	1x2400
Vakuum	mmH <sub>2</sub> O	2000	2000
Geräuschpegel	dB(A)	67	67
Tankkapazität	l	45	45
Luftdurchsatz	m <sup>3</sup> /h	3400	3400
Geeignet für Staubklasse	L	L	
Filterfläche	m <sup>2</sup>	1	1
Werkzeuge	Nr	1	1
Anschluss für Elektrowerkzeuge	Nr	1	1
Automatische Filterreinigung		-	•
ID Vakuumdüse	mm	50	50
Flüssigkeitssensor		-	•
Filter		Polyester	Polyester

## S 245PL - S 245EPL

Professionelle Staubsauger 45L

682,00€ - 784,00€



### Lieferumfang:

- Griff (Artikel-Nr. 157.1108)
- Staubbeutel (Artikel-Nr. 130.1108/5 Set mit 5 Stück)
- 2-Wege-Anschluss komplett mit 1 Klappenventil (Artikel-Nr. 67.092/C)

TECHNISCHE DATEN	S 245PL	S 245EPL	
Leistung	W	1x1200	1x1200
Gewicht	kg	13,5	13,5
Max. Anschlussleistung	W	1x2400	1x2400
Vakuum	mmH <sub>2</sub> O	2000	2000
Geräuschpegel	dB(A)	67	67
Tankkapazität	l	45	45
Luftdurchsatz	m <sup>3</sup> /h	3400	3400
Geeignet für Staubklasse	L	L	
Filterfläche	m <sup>2</sup>	1	1
Werkzeuge	Nr	2	2
Anschluss für Elektrowerkzeuge	Nr	1	1
Luft-Schnellkupplung für Werkzeuge	Nr	2	2
Betriebsdruck	bar	6	6
Max. Druckluftkapazität	l/min.	1450	1450
Automatische Filterreinigung		-	•
ID Vakuumdüse	mm	50	50
Flüssigkeitssensor		-	•
Filter		Papier	Papier

**S 230EM**

Professionelle Staubsauger 30L

759,00€



**Lieferumfang:**

- antistatischer Schlauch Ø29mm - 5m (Artikel-Nr. 9.1264/5/AS)
- Staubbeutel (Artikel-Nr. 130.1108)
- Drehbare Buchse (Artikel-Nr. 040.1108)
- Gummi-Schlauchanschluss mit Gewinde (Artikel-Nr. 663.55/AS) x2

TECHNISCHE DATEN		S 230EM
Leistung	W	1x1200
Gewicht	kg	10,5
Maximale Anschlussleistung	W	1x2400
Vakuum	mmH <sub>2</sub> O	2000
Geräuschpegel	dB(A)	70
Tankkapazität	l	30
Luftdurchsatz	m <sup>3</sup> /h	3400
Geeignet für Staubklasse		M
Filterfläche	m <sup>2</sup>	1
Werkzeuge	Nr	1
Anschluss für Elektrowerkzeuge	Nr	1
Wahlschalter für Schlauchdurchmesser		•
Automatische Filterreinigung		•
ID Vakuumdüse		50
Flüssigkeitssensor		•
Filter		Papier

**S 230EPM**

Professionelle Staubsauger 30L

841,00€



**Lieferumfang:**

- Staubbeutel (Artikel-Nr. 130.1108)
- Drehbare Buchse für Schlauch (Artikel-Nr. 040.1108)

TECHNISCHE DATEN		S 230EPM
Leistung	W	1x1200
Gewicht	kg	10,5
Maximale Anschlussleistung	W	1x2400
Vakuum	mmH <sub>2</sub> O	2000
Geräuschpegel	dB(A)	70
Tankkapazität	l	30
Luftdurchsatz	m <sup>3</sup> /h	3400
Geeignet für Staubklasse		M
Filterfläche	m <sup>2</sup>	1
Werkzeuge	Nr	1
Anschluss für Elektrowerkzeuge	Nr	1
Wahlschalter für Schlauchdurchmesser		•
Luft-Schnellkupplung für Werkzeuge	Nr	1
Betriebsdruck	Bar	6
Max. Druckluftkapazität	l/min.	1450
Automatische Filterreinigung		•
ID Vakuumdüse	mm	50
Flüssigkeitssensor		•
Filter		Papier

**S 245EM**

Professionelle Staubsauger 45L

841,00€



**Lieferumfang:**

- antistatischer Schlauch Ø29mm - 5m (Artikel-Nr. 9.1264/5/AS)
- Griff (Artikel-Nr. 157.1108)
- Staubbeutel (Artikel-Nr. 130.1108/5 Set mit 5 Stück )
- Drehbare Buchse (Artikel-Nr. 040.1108)
- Gummi-Schlauchanschluss mit Gewinde (Artikel-Nr. 663.55/AS) x2

TECHNISCHE DATEN		S 245EM
Leistung	W	1x1200
Gewicht	kg	13,5
Max. Anschlussleistung	W	1x2400
Vakuum	mmH <sub>2</sub> O	2000
Geräuschpegel	dB(A)	67
Tankkapazität	l	45
Luftdurchsatz	m <sup>3</sup> /h	3400
Geeignet für Staubklasse		M
Filterfläche	m <sup>2</sup>	1
Werkzeuge	Nr	1
Anschluss für Elektrowerkzeuge	Nr	1
Wahlschalter für Schlauchdurchmesser		•
Automatische Filterreinigung		•
ID Vakuumdüse	mm	50
Flüssigkeitssensor		•
Filter		Papier

**S 245EPM**

Professionelle Staubsauger 45L

912,00€



**Lieferumfang:**

- Griff (Artikel-Nr. 157.1108)
- Staubbeutel (Artikel-Nr. 130.1108/5 Set mit 5 Stück)
- Drehbare Buchse (Artikel-Nr. 040.1108)

TECHNISCHE DATEN		S 245EPM
Leistung	W	1x1200
Gewicht	kg	13,5
Max. Anschlussleistung	W	1x2400
Vakuum	mmH <sub>2</sub> O	2000
Geräuschpegel	dB(A)	67
Tankkapazität	l	45
Luftdurchsatz	m <sup>3</sup> /h	3400
Geeignet für Staubklasse		M
Filterfläche	m <sup>2</sup>	1
Werkzeuge	Nr	1
Anschluss für Elektrowerkzeuge	Nr	1
Luft-Schnellkupplung für Werkzeuge	Nr	1
Betriebsdruck	bar	6
Max. Druckluftkapazität	l/min.	1450
Wahlschalter für Schlauchdurchmesser		•
Automatische Filterreinigung		•
ID Vakuumdüse	mm	50
Flüssigkeitssensor		•
Filter		Papier

## ABSAUGSYSTEME

MODULARES TRANSPORT-UND LAGERSYSTEM

**KC28**

### MEHRZWECK WERKSTATTWAGEN FÜR INDUSTRIE SAUGER



## ABSAUGSYSTEME

MODULARES TRANSPORT-UND LAGERSYSTEM



2 Werkzeughalter



2 Halter für Absaugschläuche



Stauchfach verschliessbar  
mit Schlüssel



2 drehbare Front Rollen mit  
Bremse Rollen ø125mm



Arbeitsfläche mit grosser  
Mehrzweck Box



ergonomischer Griff Karton  
für Abfälle

## ABSAUGSYSTEME

MODULARES TRANSPORT-UND LAGERSYSTEM

**KC28**



## ABSAUGSYSTEME

MODULARES TRANSPORT-UND LAGERSYSTEM

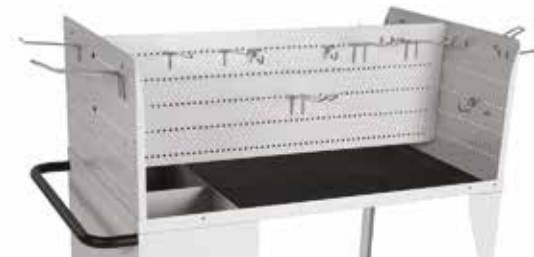

### KC28 KIT AUFBAU ARBEITSPLATZ

Artikel-Nr.

016.1110/C

Preis

**138,00 €**

siehe Seite 124 für Details

Abmessungen ohne Zubehör:  
Breite 500mm - Länge 861.2mm - Höhe 910.7mm

Gewicht: 32kg



4 Halter inkl

Artikel-Nr.

KC28/STD

Preis  
**588,00€**

## KS 260ENS - KS 260EPNS

Mobile Staubsauger 2000 Watt (Autostart) mit Stationssystem

1.324,00€ 1.416,00€



### KS 260ENS - KS 260EPNS Lieferumfang mit:

- Stationssystem (Artikel-Nr. 061.1106/C)
- Evaflex-Schlauch Ø29mm - 5m (Artikel-Nr. 9GAT02001/AS)
- Staubbeutel TNT (Artikel-Nr. 063.1106/C)
- 2-Wege-Anschluss komplett mit 1 Klappenventil (Artikel-Nr. 67.092/C)

### KS 260EN - KS 260EPN Lieferumfang mit:

- Evaflex-Schlauch Ø29mm - 5m (Artikel-Nr. 9GAT02001/AS)
- Staubbeutel TNT (Artikel-Nr. 063.1106/C)
- 2-Wege-Anschluss komplett mit 1 Klappenventil (Artikel-Nr. 67.092/C)



TECHNISCHE DATEN		KS 260ENS	KS 260EPNS
Leistung	W	2x1000	2x1000
Gewicht	kg	26	26
Max. Anschlussleistung	W	2x800 1x1600	2x800 1x1600
Vakuum	mmH <sub>2</sub> O	2000	2000
Geräuschpegel	dB(A)	72	72
Tankkapazität	l	65	65
Luftdurchsatz	l/min	4350	4350
Filterfläche	m <sup>2</sup>	2,1	2,1
Werkzeuge	Nr	2	2
Anschluss für Elektrowerkzeuge	Nr	2	2
Luft-Schnellkupplung für Werkzeuge	Nr	-	2
Betriebsdruck	Bar	-	6
Max. Druckluftkapazität	l/min	-	1450
ID Vakuumdüse	mm	50	50

## KS 260EN - KS 260EPN

Mobile Staubsauger 2000 Watt (Autostart)

1.250,00€

1.332,00€



TECHNISCHE DATEN		KS 260EN	KS 260EPN
Leistung	W	2x1000	2x1000
Gewicht	kg	26	26
Max. Anschlussleistung	W	2x800 1x1600	2x800 1x1600
Vakuum	mmH <sub>2</sub> O	2000	2000
Geräuschpegel	dB(A)	72	72
Tankkapazität	l	65	65
Luftdurchsatz	l/min	4350	4350
Filterfläche	m <sup>2</sup>	2,1	2,1
Werkzeuge	Nr	2	2
Anschluss für Elektrowerkzeuge	Nr	2	2
Luft-Schnellkupplung für Werkzeuge	Nr	-	2
Betriebsdruck	bar	-	6
Max. Druckluftkapazität	l/min	-	1450
ID Vakuumdüse	mm	50	50

## KR2A

Mobile Turbine 1,5 kW - 2 HP mit integrierter Arbeitsstation

4.069,00€



TECHNISCHE DATEN		KR2A
Seitenkanalpumpe		•
Spannungsversorgung		230V 1ph
Leistung	W/HP	1500/2
Gewicht	kg	115
Vakuum max.	mmH <sub>2</sub> O	2400
Geräuschpegel	dB(A)	65
Tankkapazität	l	23
Luftdurchsatz	m <sup>3</sup> /h	250
Filterfläche	m <sup>2</sup>	1
Werkzeuge	Nr	2
Betriebsdruck	bar	6
Automatische Filterreinigung		•
Ø Innen Vakuumdüse	mm	50
Abmessungen (HxBxT)	cm	136x98x62



## LIEFERUMFANG

Beschreibung	Artikel-Nr.
Antistatische Schlauchleitung 5m Ø29 mm elektrisch	9GAT02001/AS
Schwenkarm	054.1613/C
Schlauch-/Kabelhalter	038.1306
Lagerfach	023.1613/C
2-Wege-Anschluss antistatisch mit 1 Klappenventil	68.092/X
Perforierte Platte inklusive 10 Haken	021.1613/C
Rollenhalter	036.1613/C
Set 3 Stück Fleece-Staubbeutel	045.1612/3
Luftdruckregler	9GP01002



## MK 3000 3.850,00€

Matic-Systemkit (KS 260EN + HB 3000 + EP 3M)

## MK 3000F 3.850,00€

Matic-Systemkit (KS 260EN + HF 3000)

### Lieferumfang:

- Evaflex-Schlauch Ø29mm - 5 m (Artikel-Nr. 9GAT02001/AS)
- Staubbeutel TNT (Artikel-Nr. 063.1106/C)
- 2-Wege-Anschluss komplett mit 1 Klappenventil (Artikel-Nr. 67.092/C)

TECHNISCHE DATEN		MK 3000	MK 3000F
Leistung	W	2x1000	2x1000
Vakuum	mmH <sub>2</sub> O	2000	2000
Geräuschpegel	dB(A)	72	72
Tankkapazität	l	65	65
Luftdurchsatz	l/min	4350	4350
Werkzeuganschlüsse	Nr	2	2
Betriebsdruck	bar	6	6
Max. Armreichweite	m	3	3
Arbeitswinkel	°	180	180
Max. Installationshöhe	m	4,5	2
Luft-Schnellkupplungen	Nr	2	2
Service Steckdosen	Nr	2	2
Service Druckluft	Nr	1	1
ID Vakuumdüse	mm	50	50



MK 3000

MK 3000F

## MK 6000 5.350,00€

Matic-Systemkit (KS 260EN + HB 6000 + EP 3M)

## MK 6000F 5.350,00€

Matic-Systemkit (KS 260EN + HF 6000)

### Lieferumfang:

- Evaflex-Schlauch Ø29mm - 5m (Artikel-Nr. 9GAT02001/AS)
- Staubbeutel TNT (Artikel-Nr. 063.1106/C)
- 2-Wege-Anschluss komplett mit 1 Klappenventil (Artikel-Nr. 67.092/C)

TECHNISCHE DATEN		MK 6000	MK 6000F
Leistung	W	2x1000	2x1000
Vakuum	mmH <sub>2</sub> O	2000	2000
Geräuschpegel	dB(A)	72	72
Tankkapazität	l	65	65
Luftdurchsatz	l/min	4350	4350
Filterfläche	m <sup>2</sup>	2,1	2,1
Werkzeuganschlüsse	Nr	2	2
Betriebsdruck	bar	6	6
Max. Armreichweite	m	6	6
Arbeitswinkel	°	180	180
Max. Installationshöhe	m	4,5	2
Anschluss für Elektrowerkzeuge	Nr	2	2
Schnellkupplung für Druckluftwerkzeuge	Nr	2	2
Service Steckdosen	Nr	-	1
Service Druckluft	Nr	1	1
ID Vakuumdüse	mm	50	50
Scheinwerfer		-	•

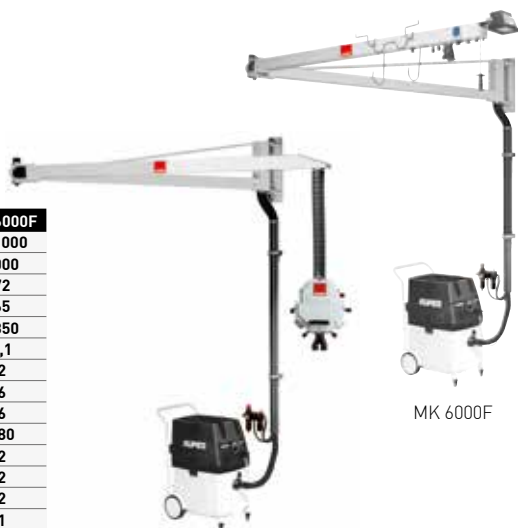

MK 6000

MK 6000F

## MKR 3000 6.500,00€

Matic-Systemkit (KR 2A + HB 3000 + EP 3M)

## MKR 3000F 6.500,00€

Matic-Systemkit (KR 2A + HF 3000)

### Lieferumfang:

- Evaflex-Schlauch Ø29mm - 5m (Artikel-Nr. 9GAT02001/AS)
- 2-Wege-Anschluss komplett mit 1 Klappenventil (Artikel-Nr. 67.092/C)
- Set 3 Stück Fleece-Staubbeutel (Artikel-Nr.045.1612/3)

TECHNISCHE DATEN		MKR 3000	MKR 3000F
Seitenkanalpumpe		•	•
Leistung	W/HP	1500/2	1500/2
Vakuum	mmH <sub>2</sub> O	2400	2400
Geräuschpegel	dB(A)	65	65
Tankkapazität	l	23	23
Luftdurchsatz	m <sup>3</sup> /h	250	250
Werkzeuganschlüsse	Nr	2	2
Betriebsdruck	bar	6	6
Max. Armreichweite	m	3	3
Arbeitswinkel	°	180	180
Max. Installationshöhe	m	4,5	2
Luft-Schnellkupplungen	Nr	2	2
Service Steckdosen	Nr	2	2
Service Druckluft	Nr	1	1
ID Vakuumdüse	mm	50	50
Automatische Filterreinigung		•	•



MKR 3000

MKR 3000F

## MKR 6000 7.700,00€

Matic-Systemkit (KR 2A + HB 6000 + EP 3M)

## MKR 6000F 7.700,00€

Matic-Systemkit (KR 2A + HF 6000)

### Lieferumfang:

- Evaflex-Schlauch Ø29mm - 5m (Artikel-Nr. 9GAT02001/AS)
- 2-Wege-Anschluss komplett mit 1 Klappenventil (Artikel-Nr. 67.092/C)
- Set 3 Stück Fleece-Staubbeutel (Artikel-Nr.045.1612/3)

TECHNISCHE DATEN		MKR 6000	MKR 6000F
Seitenkanalpumpe		•	•
Leistung	W/HP	1500/2	1500/2
Vakuum	mmH <sub>2</sub> O	2400	2400
Geräuschpegel	dB(A)	65	65
Tankkapazität	l	23	23
Luftdurchsatz	m <sup>3</sup> /h	250	250
Filterfläche	m <sup>2</sup>	1	1
Werkzeuganschlüsse	Nr	2	2
Betriebsdruck	bar	6	6
Max. Armreichweite	m	6	6
Arbeitswinkel	°	180	180
Max. Installationshöhe	m	4,5	2
Service Steckdosen	Nr	2	2
Schnellkupplung für Druckluftwerkzeuge	Nr	2	2
Elektrische Versorgungsanschlüsse	Nr	-	1
Service Druckluft	Nr	1	1
ID Vakuumdüse	mm	50	50
Scheinwerfer		-	•
Automatische Filterreinigung		•	•

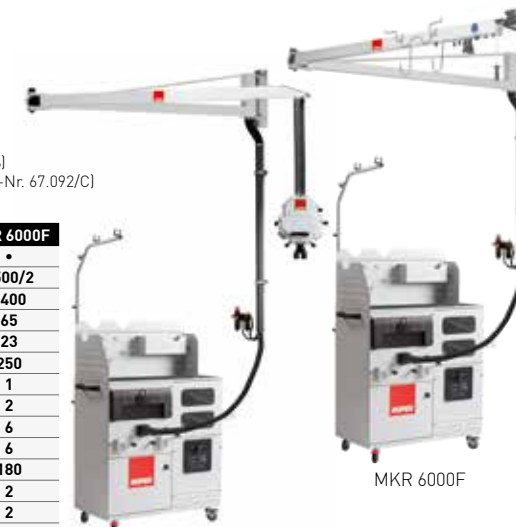

MKR 6000

MKR 6000F



# ABSAUGSYSTEME *ABSAUG-TOWER*

## HTE 300

Absaug-Tower 2,2 kW - 3 HP  
mit integrierten Schränken

9.030,00€



### Lieferumfang:

- Set 3 Stück Fleece-Staubbeutel (Artikel-Nr. 045.1612/3)
- Luftdruckregler (Artikel-Nr. 9GP01002)

TECHNISCHE DATEN	HTE 300
Seitenkanalpumpe	•
Elektrische Versorgung	380V 3ph+N
Leistung	W/Hp 2200/3
Gewicht	kg 163
Maximale Anschlussleistung	W 3600
Vakuum max.	mmH <sub>2</sub> O 2900
Geräuschpegel	dB(A) 68
Tankkapazität	l 26
Strömungskapazität	m <sup>3</sup> /h 360
Filterfläche	m <sup>2</sup> 3
Werkzeuganschlüsse	Nr 2
Betriebsdruck	bar 6
Anschluss für Elektrowerkzeuge	Nr 2
Luft-Schnellkupplung für Werkzeuge	Nr 2
Service Steckdosen	Nr 2
Service Druckluft	Nr 2
Automatische Filterreinigung	•
Multifunktions-Display	•
ID Vakuumdüse	mm 34
Abmessungen (HxBxT)	cm 180x90x47

**RUPES**



## HTE 100

Absaug-Tower 1,5 kW - 2 HP

5.638,00€



### Lieferumfang:

- Set 3 Stück Fleece-Staubbeutel (Artikel-Nr. 045.1612/3)
- Luftdruckregler (Artikel-Nr. 9GP01002)

TECHNISCHE DATEN	HTE 100
Seitenkanalpumpe	•
Elektrische Versorgung	230V 1ph
Leistung	W/Hp 1500/2
Gewicht	kg 120
Maximale Anschlussleistung	W 3600
Vakuum max.	mmH <sub>2</sub> O 2400
Geräuschpegel	dB(A) 65
Tankkapazität	l 23
Strömungskapazität	m <sup>3</sup> /h 250
Filterfläche	m <sup>2</sup> 1
Werkzeuganschlüsse	Nr 2
Betriebsdruck	bar 6
Anschluss für Elektrowerkzeuge	Nr 1
Luft-Schnellkupplung für Werkzeuge	Nr 2
Service Steckdosen	Nr 1
Service Druckluft	Nr 2
Automatische Filterreinigung	•
ID Vakuumdüse	mm 1x50/2x34
Abmessungen (HxBxT)	cm 140x58x45

# ABSAUGSYSTEME VORFILTER

## PF 50

Vorfilter  
(Zyklon  
Absaugsystemefilter)

935,00€



## PF 92

Vorfilter  
(für Turbinen)

2.330,00€



TECHNISCHE DATEN	PF 50
Gewicht	kg 10
Tankkapazität	l 50
ID Vakuumdüse	mm 50
Abmessungen (HxBxT)	cm 77x58x58

TECHNISCHE DATEN	PF 92
Gewicht	kg 85
Tankkapazität	l 90
Filterfläche	m <sup>2</sup> 8
Betriebsdruck	bar 6
Filterreinigung automatisch	•
ID Vakuumdüse	mm 75
Abmessungen (HxBxT)	cm 165x72x66

## EINZELPUMPE

- HE 201** Turbine 2,2 kW - 3 HP 5.700,00€
- HE 501** Turbine 3 kW - 4 HP 7.600,00€
- HE 901** Turbine 5,5 kW - 7,5 HP 10.050,00€



TECHNISCHE DATEN	HE201	HE501	HE901	
Seitenkanalpumpe	•	•	•	
Spannungsversorgung	380V 3ph	380V 3ph	380V 3ph	
Leistung	W/Hp	2200/3	3000/4	5500/7.5
Gewicht	kg	130	135	170
Vakuum max.	mmH <sub>2</sub> O	2900	2900	2900
Geräuschpegel	dB(A)	65	65	70
Tankkapazität	l	50	50	50
Luftdurchsatz	m <sup>3</sup> /h	320	390	550
Filterfläche	m <sup>2</sup>	4	4	8
Werkzeuge	Nr	2	3/4	5
Betriebsdruck	bar	6	6	6
Automatische Filterreinigung	•	•	•	
Manuelle Filterreinigung	•	•	•	
Multifunktions-Display	-	•	•	
Filterleistungs-LED	-	•	•	
ID Vakuumdüse	mm	75	75	75
Abmessungen (HxBxT)	cm	138x98x55	138x98x55	138x98x55

- Lieferumfang:**
- Set 3 Stück Fleece-Staubbeutel Turbine (Artikel-Nr. 121.500/3)
  - Luftdruckregler (Artikel-Nr. 9GP01002)

## DOPPELPUMPE

- HE 1101** Turbine 6 kW - 8 HP 11.500,00€
- HE 1401** Turbine 8 kW - 11 HP 12.550,00€
- HE 1501** Turbine 11 kW - 15 HP 14.950,00€



TECHNISCHE DATEN	HE1101	HE1401	HE1501	
Seitenkanalpumpe	•	•	•	
Spannungsversorgung	380V 3ph	380V 3ph	380V 3ph	
Leistung	W/Hp	6000/8	8000/11	11000/15
Gewicht	kg	200	220	250
Vakuum max.	mmH <sub>2</sub> O	2900	2900	2900
Geräuschpegel	dB(A)	70	73	75
Tankkapazität	l	50	50	50
Luftdurchsatz	m <sup>3</sup> /h	390+390	430+430	550+550
Filterfläche	m <sup>2</sup>	8	8	8
Werkzeuge	Nr	6	7	10
Betriebsdruck	bar	6	6	6
Automatische Filterreinigung	•	•	•	
Manuelle Filterreinigung	•	•	•	
Multifunktions-Display	•	•	•	
Filterleistungs-LED	•	•	•	
Energiesparend	DP*	DP*	DP*	
ID Vakuumdüse	mm	75	75	75
Abmessungen (HxBxT)	cm	138x136x55	138x136x55	138x136x55

\*DP= Doppelpumpe

- Lieferumfang:**
- Set 3 Stück Fleece-Staubbeutel Turbine (Artikel-Nr. 121.500/3)
  - Luftdruckregler (Artikel-Nr. 9GP01002)

## INVERTER

- HE 501i** Turbine 3 kW - 4 HP 9.850,00€
- HE 901i** Turbine 5,5 kW - 7,5 HP 12.800,00€
- HE 1301i** Turbine 7,5 kW - 10 HP 14.450,00€
- HE 1801i** Turbine 15 kW - 20 HP 22.250,00€
- HE 1801i** Turbine 15 kW - 20 HP 24.900,00€
- HE 2001i** Turbine 15 kW - 20 HP 29.060,00€



## TURBINEN MIT INVERTER-SYSTEM

Das Inverter-System ist die ideale Lösung für zentral gesteuerte Absaugsysteme, die eine maximale Saugleistung und Energieeffizienz benötigen.

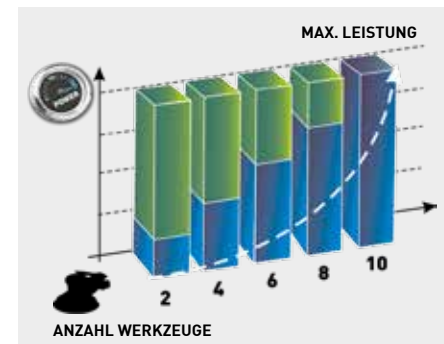

TECHNISCHE DATEN	HE501i	HE901i	HE1301i	HE1801i	HE1901i	HE2001i	
Seitenkanalpumpe	•	•	•	•	•	•	
Spannungsversorgung	380V 3ph	380V 3ph	380V 3ph	380V 3ph	380V 3ph	380V 3ph	
Leistung	W/Hp	3000/4	5500/7.5	7500/10	15000/20	11000/15	15000/20
Gewicht	kg	140	200	230	270	290	385
Vakuum max.	mmH <sub>2</sub> O	2900	2900	2900	3500	3200	3500
Geräuschpegel	dB(A)	68	73	75	80	80	80
Tankkapazität	l	50	50	50	50	50	50
Luftdurchsatz	m <sup>3</sup> /h	420	600	750	1000	1100	1300
Filterfläche	m <sup>2</sup>	4	8	8	8	10	10
Werkzeuge	Nr	4	6/7	8	12	14	16
Betriebsdruck	bar	6	6	6	6	6	6
Automatische Filterreinigung	•	•	•	•	•	•	
Manuelle Filterreinigung	•	•	•	•	•	•	
Multifunktions-Display	•	•	•	•	•	•	
Filterleistungs-LED	•	•	•	•	•	•	
Energiesparend	i*	i*	i*	i*	i*	i*	
ID Vakuumdüse	mm	75	75	75	75	100	100
Abmessungen (HxBxT)	cm	138x136x55	138x136x55	138x136x55	138x136x55	138x136x80	138x136x80

\*i = Inverter

- Lieferumfang:**
- Set 3 Stück Fleece-Staubbeutel Turbine (Artikel-Nr. 121.500/3)
  - Luftdruckregler (Artikel-Nr. 9GP01002)

## EINZELPUMPE

- HE 2301i** Turbine 7,5 kW - 10 HP 28.000,00€
- HE 3001i** Turbine 11 kW - 15 HP 36.000,00€
- HE 4001i** Turbine 15 kW - 20 HP 45.000,00€



15" Touch Bildschirm



7" Touch Bildschirm

TECHNISCHE DATEN	HE2301i	HE3001i	HE4001i
Seitenkanalpumpe	•	•	•
Spannungsversorgung	380V 3ph	380V 3ph	380V 3ph
Leistung	W/Hp 7500/10	11000/15	15000/20
Gewicht	kg 230	290	400
Vakuum max.	mmH <sub>2</sub> O 2900	3200	3500
Geräuschpegel	dB(A) 75	80	80
Tankkapazität	l 50	50	50
Luftdurchsatz	m <sup>3</sup> /h 800	1100	1300
Filterfläche	m <sup>2</sup> 8	10	10
Werkzeuge	nr 9	14	18
Betriebsdruck	bar 6	6	6
intelligenter Bildschirm	7"	7"	15"
Automatische Filterreinigung	•	•	•
Manuelle Filterreinigung	•	•	•
Bereich Motorkontrolle	•	•	•
Bereich Filterkontrolle	•	•	•
Bereich technische Videos	•	•	•
Bereich technische Informationen	•	•	•
Ferndiagnose	•	•	•
Distanzkontrolle via Modem	•	•	•
LAN Verbindung	•	•	•
Energiesparend	•	•	•
ID Vakuumdüse	mm 100	100	100
Abmessungen ( H x B x T )	cm 138x136x90	138x136x90	138x136x90

## TURBINEN MIT INVERTER-SYSTEM

Das Inverter-System ist die ideale Lösung für zentral gesteuerte Absaugsysteme, die eine maximale Saugleistung und Energieeffizienz benötigen.

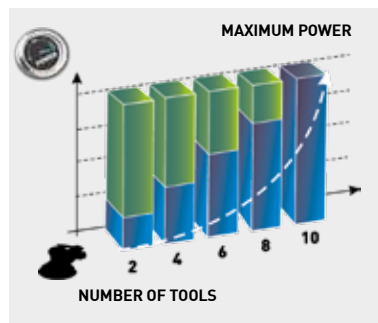

### Lieferumfang:

- Set 3 Stück Fleece-Staubbeutel Turbine (Artikel-Nr. 121.500/3)
- Luftdruckregler (Artikel-Nr. 9GP01002)



intelligente Turbine mit Distanzkontrolle

intelligente Turbine direkte technische Unterstützung

intelligente Turbine direkte Überwachung der Funktionen



intelligente Turbine weltweite Fernunterstützung durch Ingenieure

intelligente Turbine digitale technische Dokumente

intelligente Turbine Sektion mit technischen Informationen

## HB 3000

Schwingarm für hängende Steuereinheit - 3m

1.632,00€

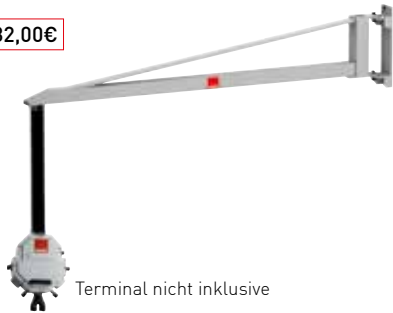

Terminal nicht inklusive

**Lieferumfang:**  
- Werkzeughalterung für Steuereinheit (Artikel-Nr. 9.E228)

TECHNISCHE DATEN		HB 3000
Gewicht	kg	47
Max. Armreichweite	m	3
Arbeitswinkel	°	180
Max. Installationshöhe	m	4,5

## HB 6000

Schwingarm für hängende Steuereinheit - 6m

2.671,00€



Terminal nicht inklusive

**Lieferumfang:**  
- Werkzeughalterung für Steuereinheit (Artikel-Nr. 9.E228)

TECHNISCHE DATEN		HB 6000
Gewicht	kg	80
Max. Armreichweite	m	6
Arbeitswinkel	°	180
Max. Installationshöhe	m	4,5

## HF 3000 - HF 3000A

Schwenkarm mit integrierter Steuereinheit - 3m

2.060,00€ - 2.370,00€



**Lieferumfang:**  
- Werkzeughalter (Artikel-Nr. 9.E226)  
- 2-Wege-Anschluss komplett mit 2 Klappenventil (Artikel-Nr. 67.091/C)

TECHNISCHE DATEN		HF 3000	HF 3000A
Gewicht	kg	47	47
Max. Armreichweite	m	3	3
Arbeitswinkel	°	180	180
Max. Installationshöhe	m	2	2
Anschlüsse für Elektrowerkzeug	Nr	2	2
Luft-Schnellkupplung für Werkzeuge	Nr	2	2
Service Druckluft	Nr	1	1
ID Vakuumdüse	mm	1x50/2x34	1x50/2x34
Werkzeuge	mm	2	2
Automatischer Start		-	•

## HF 6000 - HF 6000A

Schwenkarm mit integrierter Steuereinheit und Beleuchtung - 6m

3.381,00€ - 3.814,00€

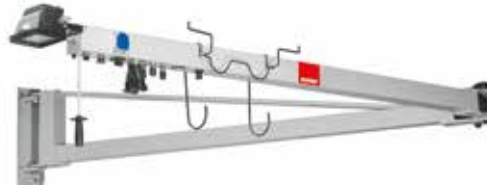

**Lieferumfang:**  
- Werkzeughalter (Artikel-Nr. 9.E226)  
- 2-Wege-Anschluss komplett mit 2 Klappenventil (Artikel-Nr. 67.091/C)

TECHNISCHE DATEN		HF 6000	HF 6000A
Gewicht	kg	80	80
Max. Armreichweite	m	6	6
Arbeitswinkel	°	180	180
Max. Installationshöhe	m	2	2
Anschlüsse für Elektrowerkzeug	Nr	2	2
Schnellkupplung für Druckluftwerkzeuge	Nr	2	2
Elektrische Versorgungsanschlüsse	Nr	1	1
Service Druckluft	Nr	1	1
ID Vakuumdüse	mm	1x50/2x34	1x50/2x34
Werkzeuge	mm	2	2
Automatischer Start		-	•
Scheinwerfer		-	•

## EP1AC - EP1P

hängende Steuereinheit 1 Benutzer

734,00€ - 525,00€



TECHNISCHE DATEN		EP1AC	EP1P
Gewicht	kg	4	4
Abmessungen (HxBxT)	cm	30x20x20	30x20x20
Elektrische Anschlüsse	Nr	1	-
Luft-Schnellkupplungen	Nr	1	1
Service Druckluft		1	1
ID Vakuumdüse	mm	1x50/1x34	1x50/1x34
Werkzeuge	Nr	1	1
Automatischer Start		EP*	P*
Cut-off manuell		•	•

\*EP = elektro-pneumatisch \*P = pneumatisch

## EP3 - EP3A EP3C

hängende Steuereinheit - 2 Benutzer

614,00€ - 994,00€

1.389,00€



**Lieferumfang:**  
- 2-Wege-Anschluss, komplett mit 2-Klappen-Ventil (Artikel-Nr. 67.091/C)

TECHNISCHE DATEN		EP3	EP3A	EP3C
Gewicht	kg	6	6	6
Abmessungen (HxBxT)	cm	44x44x20	44x44x20	44x44x20
Anschlüsse für Elektrowerkzeuge	Nr	2	2	2
Luft-Schnellkupplung für Werkzeuge	Nr	2	2	2
Service Druckluft	Nr	1	1	1
ID Vakuumdüse	mm	1x50/2x34	1x50/2x34	1x50/2x34
Werkzeuge	Nr	2	2	2
Automatischer Start		-	EP*	EP*
Cut-off automatisch		-	-	•

\*EP = elektro-pneumatisch \*P = pneumatisch

## PE1 - PE1A - PE1C - PE1S

Bedienfeld für Steuereinheit manuell und automatisch

493,00€ - 681,00€ - 1.050,00€ - 681,00€



TECHNISCHE DATEN		PE1	PE1A	PE1C	PE1S
Gewicht	kg	5	5	9	5
Abmessungen (HxBxT)	cm	60x25x18	60x25x18	52x48x18	60x25x18
Anschluss für Elektrowerkzeug	Nr	1	1	1	-
Luft-Schnellkupplung für Werkzeuge	Nr	1	1	1	-
Elektrische Versorgungsanschlüsse	Nr	-	-	1	3
Service Druckluft	Nr	1	1	1	1
ID Vakuumdüse	mm	1x50/2x34	1x50/2x34	1x50/2x34	-
Werkzeuge	Nr	1	1	2	-
Automatischer Start		-	•	•	-
Cut-off manuell		•	•	•	-
Cut-off automatisch		-	-	•	-

## PE2 - PE2A

Bedienfeld für Steuereinheit manuell und automatisch

833,00€ - 1.049,00€



TECHNISCHE DATEN		PE2	PE2A
Gewicht	kg	9	9
Abmessungen (HxBxT)	cm	52x48x18	52x48x18
Anschluss für Elektrowerkzeug	Nr	2	2
Luft-Schnellkupplung für Werkzeuge	Nr	2	2
Elektrische Versorgungsanschlüsse	Nr	1	1
Service Druckluft	Nr	1	1
ID Vakuumdüse	mm	2x50/2x34	2x50/2x34
Werkzeuge	Nr	2	2
Automatischer Start		-	•
Cut-off manuell		•	•



**PT 102A - PT 102C**  
**PT 202A - PT 202C**  
Steuereinheit - Tower

1.585,00€ - 2.030,00€ - 1.922,00€ - 2.370,00€

TECHNISCHE DATEN	PT102A	PT102C	PT202A	PT202C
Gewicht	kg 22	22	33	33
Abmessungen [HxBxT]	cm 93x60x22	93x60x22	180x60x22	180x60x22
Anschluss für Werkzeuge	Nr 2	2	2	2
Luft-Schnellkupplung für Werkzeuge	Nr 2	2	2	2
Service Druckluft	Nr 1	1	1	1
ID Vakuumdüse	mm 2x50/2x34	2x50/2x34	2x50/2x34	2x50/2x34
Automatischer Start	Nr •	•	•	•
Cut-off automatisch	-	•	-	•
Cut-off manuell	•	•	•	•





**EINZELPUMPE ATEX**

- HE 201** Turbine 2,2 kW - 3 HP
- HE 501** Turbine 3 kW - 4 HP
- HE 901** Turbine 5,5 kW - 7,5 HP

**9.004,00€**  
**9.841,00€**  
**12.762,00€**

TECHNISCHE DATEN	HE201	HE501	HE901
Seitenkanalpumpe	•	•	•
Spannungsversorgung	380V 3ph	380V 3ph	380V 3ph
Leistung	2200/3	3000/4	5500/7.5
Gewicht	130	135	170
Vakuum max.	2900	2900	2900
Geräuschpegel	65	65	70
Tankkapazität	50	50	50
Luftdurchsatz	320	390	550
Filterfläche	4	4	8
Werkzeuge	2	3/4	5
Betriebsdruck	6	6	6
Automatische Filterreinigung	•	•	•
Manuelle Filterreinigung	•	•	•
Multifunktions-Display	-	•	•
Filterleistungs-LED	-	-	-
ID Vakuumdüse	75	75	75
Abmessungen (HxBxT)	138x98x55	138x98x55	138x98x55
Atex Zone 22	•	•	•

**Lieferumfang:**  
 - Set 3 Stück Fleece-Staubbeutel Turbine (Artikel-Nr. 121.500/3)  
 - Luftdruckregler (Artikel-Nr. 9GP01002)



**EINZELPUMPE INVERTER ATEX**

- HE901i** Turbine 5,5 kW - 7,5 HP
- HE 1301i** Turbine 7,5 kW - 10 HP

**15.606,00€**  
**18.375,00€**

TECHNISCHE DATEN	HE901i	HE1301i
Seitenkanalpumpe	•	•
Spannungsversorgung	380V 3ph	380V 3ph
Leistung	5500/7.5	7500/10
Gewicht	200	230
Vakuum max.	2900	2900
Geräuschpegel	73	75
Tankkapazität	50	50
Luftdurchsatz	600	750
Filterfläche	8	8
Werkzeuge	6/7	8
Betriebsdruck	6	6
Automatische Filterreinigung	•	•
Manuelle Filterreinigung	•	•
Multifunktions-Display	•	•
Filterleistungs-LED	-	-
Energiesparend	i*	i*
ID Vakuumdüse	75	75
Abmessungen (HxBxT)	138x136x55	138x136x55
Atex Zone 22	•	•

**Lieferumfang:**  
 - Set 3 Stück Fleece-Staubbeutel Turbine (Artikel-Nr. 121.500/3)  
 - Luftdruckregler (Artikel-Nr. 9GP01002)

\*i = Inverter



**ATEX ZONE 22**

Touch Bedienfeld **antistatisch**  
 Schutzklasse **IP65**



**antistatischer** PTFE Filter mit hoher Filtereigenschaft ( **99.5%** von Microstaub von ( **0,3 µm**))

**komplett** geerdetes System und sicher mit **antistatischen** Rollen



zertifizierter **ATEX** Stecker

**KR2A ATEX**

Mobile Turbine 1,5 kW - 2 HP mit Arbeitsstation

**5.274,00€**

TECHNISCHE DATEN	KR2A ATEX
Seitenkanalpumpe	•
Spannungsversorgung	400V 3ph
Leistung	1500/2
Gewicht	115
Vakuum max.	2400
Geräuschpegel	65
Tankkapazität	23
Luftdurchsatz	250
Filterfläche	1
Werkzeuge	2
Betriebsdruck	6
Automatische Filterreinigung	•
Ø Innen Vakuumdüse	1x50/2x34
Abmessungen (HxBxT)	136x98x62
Atex Zone 22	•

**LIEFERUMFANG**

Beschreibung	Artikel-Nr.
Antistatische Schlauchleitung 5m Ø29 mm elektrisch	96AT02001/AS
Schwenkarm	054.1613/C
Schlauch-/Kabelhalter	038.1306
Lagerfach	023.1613/C
2-Wege-Anschluss antistatisch mit 1 Klappenventil	68.092/X
Perforierte Platte inklusive 10 Haken	021.1613/C
Rollenhalter	036.1613/C
Set 3 Stück Fleece-Staubbeutel	045.1612/3
Luftdruckregler	9GP01002



**KX 135AN**  
Pneumatischer  
ATEX-Staubsauger



**KX 135N**  
Pneumatischer  
ATEX-Staubsauger



**1.859,00€**

**Lieferumfang:**

- Antistatische Schlauchleitung Ø29mm - 5m (Artikel-Nr. 9GAT02004/AS)
- Staubbeutel (Artikel-Nr. 130.1108/C)
- Drehbare Buchse für Schlauch (Artikel-Nr. 040.1108)

TECHNISCHE DATEN		KX 135AN
Gewicht	kg	20
Vakuum	mmH <sub>2</sub> O	1900
Geräuschpegel	dB(A)	70
Tankkapazität	l	30
Strömungskapazität	m <sup>3</sup> /h	140
Filterfläche	m <sup>2</sup>	1
Werkzeuge	Nr	1
Luft-Schnellkupplung für Werkzeuge	Nr	1
Betriebsdruck	bar	6
Luftverbrauch	l/min	700
ID Vakuumdüse	mm	34
Automatischer Start		•
ATEX-Zone 22		•

TECHNISCHE DATEN		KX 135N
Gewicht	kg	18
Vakuum	mmH <sub>2</sub> O	2000
Geräuschpegel	dB(A)	76
Tankkapazität	l	25
Strömungskapazität	m <sup>3</sup> /h	150
Filterfläche	m <sup>2</sup>	1
Werkzeuge	Nr	1
Luft-Schnellkupplung für Werkzeuge	Nr	1
Betriebsdruck	bar	6
Luftverbrauch	l/min	800
ID Vakuumdüse	mm	34
ATEX-Zone 22		•

**PE1CX**  
ATEX-Bedienfeld  
mit automatischer Abschaltung  
-1 Benutzer

**1.450,00€**



TECHNISCHE DATEN		PE1CX
Gewicht	kg	5
Abmessungen (HxBxT)	cm	60x25x18
Anschluss für Elektrowerkzeug	Nr	-
Luft-Schnellkupplung für Werkzeuge	Nr	-
Elektrische Versorgungsanschlüsse	Nr	3
Service Druckluft	Nr	1
ID Vakuumdüse	mm	-
Werkzeuge	Nr	-
Automatischer Start		-
Cut-off manuell		-
Cut-off automatisch		-

**PFX 50**  
Vorfilter (Zyklon  
Absaugsystemefilter)



**EP3X**  
hängende Steuereinheit-  
2 Benutzer

**801,00€**



**EP3CX**  
hängende Steuereinheit-  
2 Benutzer

**1.561,00€**

**Lieferumfang:**

- 2-Wege-Anschluss, komplett mit
- 2-Klappen-Ventil (Artikel-Nr. 67.091/C)

TECHNISCHE DATEN		PFX 50
Gewicht		14
Tankkapazität		50
Filterfläche		1
Betriebsdruck		6
Automatische Filterreinigung		-
ID Vakuumdüse		50
Abmessungen (HxBxT)		80x58x58
ATEX-Zone 22		•

TECHNISCHE DATEN		EP3X	EP3CX*
Gewicht	Kg	6	8
Abmessungen [HxBxT]	cm	44x44x20	44x44x20
Luft-Schnellkupplung für Werkzeuge	Nr	2	2
Service Druckluft	Nr	1	1
ID Vakuumdüse	mm	1x50/2x34	1x50/2x34
Werkzeuge	Nr	2	2
Automatischer Start		-	•
Cut-off automatisch		-	•
manueller Start		•	-
ATEX Zone 22		•	•

\*bestellen mit KR704X-Box

**PFX 92**  
ATEX-Vorfilter  
(für Turbinen)

**3.689,00€**



TECHNISCHE DATEN		PFX 92
Gewicht	Kg	70
Tankkapazität	l	35
Filterfläche	m <sup>2</sup>	8
Betriebsdruck	bar	6
Automatische Filterreinigung		•
ID Vakuumdüse	mm	75
Abmessungen (HxBxT)	cm	148x63x55
ATEX Zone 22		•

# ZUBEHÖR ABSAUGSYSTEM

## DC2 - DC2W Manuelle Terminals

169,00€ - 254,00€



TECHNISCHE DATEN		DC2	DC2W
Abmessungen (HxBxT)	cm	22x12,5x12,0	19x21x12
Luft-Schnellkupplung für Werkzeuge	n	-	2
ID Vakuumdüse	mm	2x34	2x34
Cut-off manuell		•	•

## KC28 Arbeitsplatz

138,00€



TECHNISCHE DATEN		
Platten mit Haken		016.1110/C
<b>Zubehör inkl.</b>		
1x Kit mit 5 langen Doppelhaken		039.1612/5
1x Kit mit 5 langen Haken		041.1612/5
1x Kit mit 5 kurzen Haken		040.1612/5

66,00€



Beschreibung	Artikel-Nr.
Großes Fach 37x35cm	056.1106/C

66,90€

22,60€



Beschreibung	Artikel-Nr.
Vollständig ausgestatteter Arm	054.1106/C
Kunststoffklammern mit Nieten KIT (5 St.)	96C02006/5

59,20€



Beschreibung	Artikel-Nr.
Kleines Fach 37x20cm	057.1106/C

25,00€



Beschreibung	Artikel-Nr.
Kit mit 5 langen Doppelhaken	039.1612/5

365,00€

Beschreibung	Artikel-Nr.
Stationssystem für KS260 Saugereinheiten	061.1106/C



30,00€

Beschreibung	Artikel-Nr.
Großer Transportgriff für Saugereinheiten S245	157.1108



10,90€

Beschreibung	Artikel-Nr.
Kit mit 5 langen Haken	041.1612/5



11,30€

Beschreibung	Artikel-Nr.
Kit mit 5 kurzen Haken	040.1612/5



# ZUBEHÖR ABSAUGSYSTEM

Beschreibung	Artikel-Nr.	€
Ø75/38mm Komplettanschluss	9GT03013/C	41,70
Turbinen-Fernstart für Matic-Schwenkarm	KR 700	315,00
Turbinen-Fernstart (aktiviert durch elektrisches oder pneumatisches Werkzeug)	KR 701	380,00
Kasten mit pneumatischem Autostart fuer 2 Terminals	KR 702	380,00
Kasten mit pneumatischem Autostart fuer 4 Terminals EP3CX ATEX	KR 704X	646,00
Wandhalterung fuer PE1 008.1307/C	008.1307/C	281,00
Wandhalterung fuer PE2 009.1307/C	009.1307/C	322,00
2-Wege-Anschlussadapter (VT-System Festool-Serie)	9GT03042	13,70
Adapter für Service-Steuereinheit	9GT03076	8,50
Adapter drehbar Ø58mm 9GT03076	9GT03048/C	30,80
Werkzeughalterung fuer PT Terminal	9GT03076	8,50
Schlauchhalterung fuer PT Terminal	037.1306	48,50
Werkzeughalterung fuer EP3 Terminal	038.1306	48,50
Werkzeughalterung fuer Schwingarm HF	9.E228	72,80
Panelhalterung fuer Werkzeug und Schlauch	9.E226	65,90

79,80€ - 33,80€



Beschreibung	Werkzeug	Einheit	Artikel-Nr.
Fleece-Beutel	KS260EN/EPN		
	KS935E - ASS0M	5	063.1106/5
	KS250E/EP		
Set 3 Stück Fleece-Staubbeutel			121.500/3
Turbine	TURBINE	3	

50,00€



Beschreibung	Werkzeug	Einheit	Artikel-Nr.
Fleece-Beutel	S1- S2	5	130.1108/5

44,50€

Beschreibung	Werkzeug	Einheit	Artikel-Nr.
Staubbeutel	SV10E	5	023.1107/5



38,00€ - 51,30€ - 10,60€ - 29,70€



Beschreibung	Werkzeug	Einheit	Artikel-Nr.
Papierfilter	KS	1	021.1106
Polyesterfilter	S1- S2	2	065.1108/2
Filter für Flüssigkeiten	S235	1	038.1609
Papierfilter	S1 - S2	2	036.1108/2



**ANTISTATISCHER KOMBISCHLAUCH**

**BESSERE VAKUUMLEISTUNG UND HÖHERE EFFIZIENZ**

Dank eines höheren inneren Querschnitts wurde die Saugleistung erhöht, wodurch die Leistung des Absaugsystems optimiert wurde. Das Endstück des Schlauches ist konisch für bessere Ergonomie und Handhabung.

Die Luftströmungsgeschwindigkeit erhöht sich in dem letzten kleineren Abschnitt, der mit dem Schleifer verbunden ist, wodurch die Saugleistung und die Werkzeugleistung verbessert werden.

Die effiziente Leitfähigkeit des Materials ermöglicht eine effizientere Ableitung der während des Schleifprozesses entstehenden elektrostatischen Ladungen. Das neue RUPES-Schlauchsystem ist das richtige Produkt für explosionsgefährdeten Anwendungen gemäß den ATEX-Richtlinien 2014/34 / EU.



ANTISTATISCHE SCHLAUCHLEITUNG FÜR PNEUMATISCHES WERKZEUG



ANTISTATISCHE SCHLAUCHLEITUNG FÜR ELEKTROWERKZEUG

Beschreibung	Länge	Ømm	Werkzeuge	Artikel-Nr.	€
Antistatische Schlauchleitung	5m	25-29	elektrisch	9GAT02001/X	174,00
Antistatische Schlauchleitung	5m	25-29	pneumatisch	9GAT02004/X	190,00
Antistatische Schlauchleitung	5m	29-38	elektrisch	9GAT02025/X	215,00
Antistatische Schlauchleitung	5m	29-38	pneumatisch	9GAT02019/X	256,00
Antistatische Schlauchleitung	8m	25-29	elektrisch	9GAT02003/X	236,00
Antistatische Schlauchleitung	8m	25-29	pneumatisch	9GAT02002/X	256,00
Antistatische Schlauchleitung	8m	29-38	elektrisch	9GAT02026/X	256,00
Antistatische Schlauchleitung	8m	29-38	pneumatisch	9GAT02023/X	338,00

**DURCHFLUSSMENGE ERHÖHT**

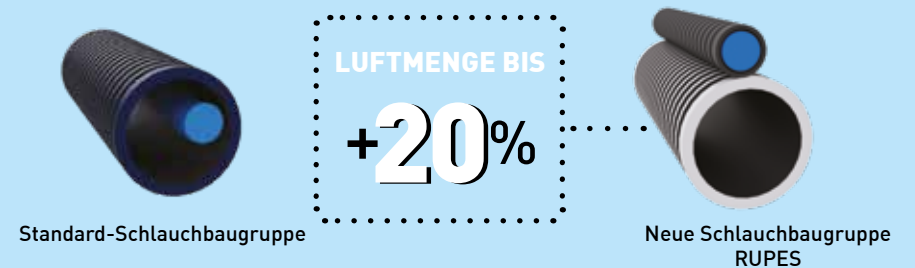

**ANTISTATISCHE SCHLAUCHLEITUNG**



ANTISTATISCHE SCHLAUCHLEITUNG FÜR PNEUMATISCHES WERKZEUG



ANTISTATISCHE SCHLAUCHLEITUNG FÜR ELEKTROWERKZEUG

Beschreibung	Länge	Ømm	Werkzeuge	Artikel-Nr.	€
Antistatische Schlauchleitung	5m	25	elektrisch	9GAT02014/AS	79,00
Antistatische Schlauchleitung	5m	29	elektrisch	9GAT02001/AS	79,00
Antistatische Schlauchleitung	5m	29	pneumatisch	9GAT02004/AS	179,00
Antistatische Schlauchleitung	8m	29	elektrisch	9GAT02003/AS	113,00
Antistatische Schlauchleitung	8m	29	pneumatisch	9GAT02002/AS	223,00
Antistatischer Evaflex-Schlauch (Rolle)	30m	29	-	9.1264/30/AS	329,00

**SCHLAUCHLEITUNG**



SCHLAUCHLEITUNG FÜR PNEUMATISCHES WERKZEUG



SCHLAUCHLEITUNG FÜR ELEKTROWERKZEUG

Beschreibung	Länge	Ømm	Werkzeuge	Artikel-Nr.	€
Schlauchleitung	5m	25	elektrisch	9GAT02014/C	59,00
Schlauchleitung	5m	29	elektrisch	9GAT02001/C	59,00
Schlauchleitung	5m	29	pneumatisch	9GAT02004/C	140,00
Schlauchleitung	5m	38	pneumatisch	9GAT02019/C	175,00
Schlauchleitung	8m	29	elektrisch	9GAT02003/C	89,00
Schlauchleitung	8m	29	pneumatisch	9GAT02002/C	185,00
Schlauchleitung	10m	29	pneumatisch	9GAT02021/C	215,00
Evaflex-Schlauch (Rolle)	30m	25	-	9GT03047/30	270,00
Evaflex-Schlauch (Rolle)	30m	29	-	9.1264/30	184,00

**GEWINDEANSCHLÜSSE**



Beschreibung	Ø mm	Artikel-Nr.	€
Gummi-Schlauchanschluss mit Gewinde	25	106.502	9,20
Gummi-Schlauchanschluss mit Gewinde antistatisch	29	663.55/AS	11,60
Gummi-Stutzen mit Gewinde und Zuluftregler	25	107.502/C	16,60
Gummi-Stutzen mit Gewinde und Zuluftregler	29	110.502/C	16,50

Beschreibung	Artikel-Nr.	€	
2-Wege-Anschluss antistatisch mit 1 Klappenventil	68.092/X	33,00	
2-Wege-Anschluss antistatisch mit 2 Klappenventilen	68.091/X	45,00	
Gummideckel Ø 50 mm	S145M	077.1108	4,50



Beschreibung	Artikel-Nr.	€
Drehbare Buchse für Rohre Ø25/29/38mm	040.1108	8,40
Gummi-Schlauchanschluss mit Gewinde Ø38mm	041.1108	8,20
Adapter Drehbar Ø58/34mm	9GT03076	8,50



Beschreibung	Ømm	Artikel-Nr.	€
Gewinde-Schlauchabzweigung "2in1"	29-29	112.502	13,20
Gewinde-Schlauchabzweigung "2in1"	25-29	113.502	13,20
Schnellkupplung -Ventil- Euro-Profil	8-10	9GP10003	17,10
Schnellkupplung -Stecker- Euro-Profil	8-10	9GP08037	10,00
Schnellkupplung -Stecker- Euro-Profil (Gewinde 1/4" M)		104.502	2,70

**SCHLÄUCHE**



Beschreibung	Länge	Ømm	Artikel-Nr.	€
Evaflex-Schlauch Ø20mmX25mm	-	20	9.1255	4,40
Evaflex-Schlauch Ø25mm (30m Rolle)	30m	25	9GT03047/30	270,00
Evaflex-Schlauch Ø29mm (30m Rolle)	30m	29	9.1264/30	184,00
Evaflex-Schlauch Ø29mm antistatisch (30m Rolle)	30m	29	9.1264/30/AS	329,00
Evaflex-Schlauch Ø38mm (30m Rolle)	30m	38	319.500/30	507,00
Evaflex-Schlauch Ø38mm (5m Rolle)	5m	38	319.500/5	84,50
Evaflex-Schlauch Ø38mm antistatisch (5m Rolle)	5m	38	319.500/5/AS	106,00
Evaflex-Schlauch Ø38mm antistatisch (30m Rolle)	30m	38	319.500/30/AS	636,00
Oregon Schlauch antistatisch Ø50mm	-	50	9GT02014/AS	48,80
Evaflex-Schlauch Ø50mm (5m Rolle)	5m	50	9GT03027/5	117,00
Evaflex-Schlauch Ø50mm (30m Rolle)	30m	50	9GT03027/30	702,00



Beschreibung	Länge	Artikel-Nr.	€
Polyurethan-Schlauch	25 Meter (Rolle)	9GT03057/25	150,00

## VERTEILERBOX



Beschreibung	Artikel-Nr.	€
Verteilbox	118.700/G	274,00
Saugleitungs-Kit 10m	KIT10M	1.703,00
Saugleitungs-Kit 20m	KIT20M	2.920,00
Vollständige Verteilerbox mit 3m Absenkung	118.700/KIT	564,00
Box für 9GAT02005/C	117.700/G	176,00

## VERROHRUNGEN



Beschreibung	Artikel-Nr.	€
Aluminiumrohr Ø50mm 3m	9GT03026/1	43,30
Aluminiumrohr Ø75mm 3m	323.500/1	83,10
Vollständige PE-Schraubverbindung Ø75mm	301.700/C	31,90
90° PE-Rohr Ø75mm	308.700/C	62,30
45° PE-Rohr Ø75mm	305.700/C	63,30
3-Wege-PE-Kupplung Ø75-75-75mm	9GAT02005/C	90,00
3-Wege-PE-Kupplung 45°, Ø75-75-75mm	304.700/C	86,20
PE-Abzweigung mit Reduzierung Ø75-38/50-75mm	9GT03025/C	107,00
PE-Deckel Ø75mm	308.700	7,10
Ø75/38mm komplette Einheit	9GT03013/C	41,70
90° Bogen Radius Ø75mm	312.700/C	105,00



Beschreibung	Artikel-Nr.	€
Doppelrohrschele Ø75mm - Ø40mm	9GC02005	5,20
Ø50mm Ringschele mit Dübel	9GC02004	8,00
Ø75mm Ringschele mit Dübel	9GC02001	12,10
Ø10-16mm Spreizdübel	9.1738	13,90
Ø8mm Spreizdübel	9.1739	2,50
Ø8mm Spreizdübel mit Kragen	9.1740/C	7,70
M10 Gewindestange	9GM04001	15,70
1 m Kette	9.1809	5,90
Wandplatte für EP3	023.1301/C	191,00
Gewindeschmiermittel	9.Z808	8,50

## SCHLÄUCHE UND GEWINDEANSCHLÜSSE



Beschreibung	Artikel-Nr.	€
Ø40mm IMQ-Rohr 3 m	9GE06002	20,10
Ø40mm Schlauch laufender Meter	9GE06001	13,20
Ø40mm Schlauch-Box-Anschluss	9GE06003	14,20
Ø75mm Schlauch-Box-Anschluss	9GE06005	6,20
Ø40mm Rohranschluss	9GE06004	8,00
Ø40mm Rohrschele	9GE06006	5,50

## DRUCKLUFT



Beschreibung	Artikel-Nr.	€
10x19 Gummischlauch laufender Meter	318.500	10,40
10x12 Rilsan-Schlauch laufender Meter	9GT02001	6,60
3/8" Rückschlagventil-Kit [Einweg]	9GP07004/C	83,30
Wartungseinheit	9.E069	205,00
Gerader Schlauch mit Gewinde 3/8M	9GP08001	8,00
"T"-Gewindeanschluss 12-12-12	9GP08095	18,80
90° Gewindeanschluss 3/8M Schlauch 12	9GP08002	16,30

## KLEMMEN



Beschreibung	Artikel-Nr.	€
Ø38mm Klemme	9.4002	4,30
Ø75mm Klemme	9.4053	5,90
Ø90mm Klemme	9.4001	6,30
13x20 Gummischlauchklemme	9.E161	3,80

## KABEL

Beschreibung	Artikel-Nr.	€
3x2,5 Kabel laufender Meter	9C3x2,5A000	4,90
2x1,5 Kabel laufender Meter	9C2x1,5A000	3,20

## STAUBSAUGER



Beschreibung	Artikel-Nr.	€
Drehbare Buchse für Ø38mm Schlauch	S235E-EP 051.1606	11,50
Drehbare Buchse für Ø29mm Schlauch	S235E-EP 050.1609	11,00



Beschreibung	Artikel-Nr.	€
Krümmen für Saugschlauch	003.1606	30,40



Beschreibung	Artikel-Nr.	€
50cm Verlängerungsrohr für Krümmen	005.1606	9,90



Beschreibung	Artikel-Nr.	€
Bürstenhalter	006.1606	44,20



Beschreibung	Artikel-Nr.	€
Bürste	SV10E 9GT03056	3,10
D5 Auslass	SV10E 9GT03034	1,90
Fugendüse	SV10E 9GT03032	1,90
Schulterband	SV10E 038.1107	12,20



Beschreibung	Artikel-Nr.	€
Bürste für Flüssigkeiten	007.1606	31,50



Beschreibung	Artikel-Nr.	€
Teppich-/Fliesenbodendüse	008.1606	31,50



Beschreibung	Artikel-Nr.	€
Große Düse	048.1606	6,20



Beschreibung	Artikel-Nr.	€
Runde Saugbürste	049.1606	8,80



Beschreibung	Artikel-Nr.	€
Vollständiger Reinigungs-Kit S235E-EP/S130/S145/KS260	001.1609/C	128,00

Beschreibung	Ausstattung	Einheit	Artikel-Nr.	€
1. Düse für Saugschlauch, ausgestattet mit Rundbürste, kleiner Fugendüse, Polsterdüse und 1 Staubbeutel	-	-	052.1607	89,20
2. Teppich-/Hartbodendüse	-	-	053.1607	206,00
3. Saugdüse für schwer zugängliche Bereiche	-	-	057.1607	58,50
4. Standard-Saugdüse	CK31/CK31F/CK31FC	-	055.1607	28,20
5. Vollständige Schaumbürste	CK31F/CK31FC	-	056.1607	169,00
6. Filterbeutel	-	10	054.1607	24,10
7. Vollständige Spritz-Saugpistole ohne Düse	-	-	051.1607	94,00
8. Schaumpistole mit Bürste	CK31F/CK31FC	-	072.1607	231,00
Saugdüse für Ecken	CK31F/CK31FC	-	9GT03032	1,90
Vollständiger Schlauch CK 31 ohne Düse	-	-	9GAT02004/CK	164,00
Vollständiger Schlauch CK 31	-	-	050.1607	141,00
Gummihülse Ø48-29mm	-	-	9GT03052	28,30
Hartborstenpinsel	CK31F	-	071.1607	45,10



---

---

---

---

---

---

---

---

---

---

---

---

---

---

---

---

---

---

---

---

---

---

---

---

---

---

# NOTIZ

---

---

---

---

---

---

---

---

---

---

---

---

---

---

---

---

---

---

---

---

---

---

---

---

---

---

---

---

---

---

---

---

---

---

---

---

---

---

---

---

---

---

---

---

---

---

---

---

---

---

---

---

---

---

---

---

---

---

---

---

---

---

---

---

---

---

---

---

---

---

---

---

---

---

---

---

---

---

---

---

---

---

---

---

---

---

---

---

---

---

---

---

---

---

---

---

---

---

---

---

---

---

---

---

---

---

---

---

---

---

---

---

---

---

---

---

---

---

# NOTIZ

---

---

---

---

---

---

---

---

---

---

---

---

---

---

---

---

---

---

---

---

---

---

---

---

---

---

---

---

---

---

---

---

---

---

---

---

---

---

---

---

---

---

---

---

---

---

---

---

---

---

---

---

---

---

---

---

---

---

---

---

# NOTIZ

---

---

---

---

---

---

---

---

---

---

---

---

---

---

---

---

---

---

---

---

---

---

---

---

---

---

---

---

---

---

---

---

---

---

---

---

---

---

---

---

---

---

---

---

---

---

---

---

---



---

## **RUPES S.p.A**

Via Marconi 3A, loc. Vermezzo 20071  
Vermezzo con Zelo (MI) – Italy

**T** +39 - 02.94.69.41

**F** +39 - 02.94.94.10.40

**E** [info\\_rupes@rupes.it](mailto:info_rupes@rupes.it)

**W** [www.rupes.com](http://www.rupes.com)

---

## **RUPES USA, Inc.**

531 South Taylor Ave  
Louisville, CO 80027

**T** +1- 877-224-5750

**E** [info@rupesusa.com](mailto:info@rupesusa.com)

**W** [www.rupesusa.com](http://www.rupesusa.com)

Folgen Sie uns auf:

